

ELŐFALRENDSZEREK ÉS ÖBLÍTÉSTECHNIKA

Tartozékok/alkatrészek

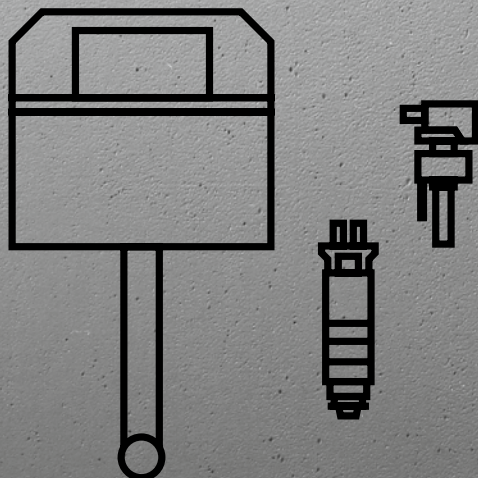

Alkatrészek WC-öblítőtartályokhoz és vizeldékhez, valamint WC- és vizelde-működtetőlapokhoz.

Megjegyzés

Az alkatrészek áttekintéseiben nem feltüntetett ábraszámok műszaki kollégáinktól bekérhetőek.

A változtatások és eltérések jogát fenntartjuk!

Az aktuális befoglaló és beépítési méretek, valamint további műszaki adatok a Viega honlapján található, és vásárlás előtt, ill. a tervezésnél, kivitelezésnél és használatkor ellenőrizendők. Termékeinket folyamatosan optimalizáljuk.

Ez a termékleírás fontos információkat tartalmaz a termék, ill. rendszer kiválasztásához, a szereléshez és az üzembe helyezéshez, valamint a rendeltetészerű használathoz, és amennyiben szükséges, a karbantartáshoz. Ezek, a termékekkel, azok tulajdonságaival és alkalmazástechnikáival kapcsolatos információk a jelenleg hatályos európai (pl. EN) és/vagy németországi (pl. DIN/DVGW) szabványokon alapulnak. A szöveg némely része az európai/németországi műszaki előírásokra utalhat. Egyéb országok számára, amennyiben ott megfelelő nemzeti követelmények nem érhetőek el, ezeknek ajánlásként kell szolgálnia. Az ide vonatkozó nemzeti törvények, normák, előírások, szabványok, valamint egyéb műszaki előírások a jelen terméki smertetőben lévő németországi/európai irányelvekkel szemben előnyben részesítendőek: az itt ismertetett információk nem kötelező jellegűek más országok és régiók számára és csak támpontként szolgálnak.

TARTALOMJEGYZÉK

3H vakolat alatti öblítőtartályok, működtetés előlről	4
3L vakolat alatti öblítőtartályok, működtetés előlről vagy felülről	7
Viega működtetőlapok	10
Vizelde-működtetőlapok	12
Zuhany-WC tartozék	14
Befolyótartozékok WC-khez	14
Vizeldebefolyó-tartozék	14
Mosdótartozékok	15
Vízvezetés-tartozékok	
WC-alkatrészek	16
Elágazások, csatlakozóívek	16
Csatlakozókészletek	19
Elhúzóívek	20
Egyedileg állítható magasságú WC-elemek	20
Tartozékok	21

Kötelezettség nélküli kalkulációs segédlet:

A Viega kizárólag szak nagykereskedelmi cégeknek értékesít. Minden szak nagykereskedelmi cégnek saját eladási feltételei és kedvezmény-rendszere van, amire nekünk nincs ráhatásunk. Ez a kalkulációs segédlet ezért csupán a nagykereskedelmi cég lehetséges becsült eladási árait tartalmazza, amire nekünk nincs ráhatásunk. Ez a kalkulációs segédlet a projekttervezőt segítheti a betervezett Viega rendszerek költségeinek becslésében. A mindenkori eladási árak azonban a nagykereskedők és vevők közötti megállapodás tárgyát képezik, amelyek jelentősen eltérhetnek a Viega becsült áraitól. A Viega becsült árai nettó árak, melyek nem tartalmazzák az általános fogyasztási adót.

GTIN-kód (Global Trade Item Number, korábban EAN)

A GTIN-szám a gyártó állandó azonosítójából (4015211) és a mindenkori hatjegyű cikkszámából, ennél a példánál 305 611, tevődik össze. Az utolsó hat pozíciónak az adott cikkszámra történő cseréjével kapjuk meg a GTIN-kódot.

3H VAKOLAT ALATTI ÖBLÍTŐTARTÁLYOK, MŰKÖDTETÉS ELŐLRŐL

3H vakolat alatti öblítőtartályok Prevista WC-működtetőlapokhoz, működtetés előlről, 1120 mm építési magasságnál a működtetőlap közepének építési magassága 1000 mm, 980 mm építési magasság esetén pedig 860 mm, 2019-től gyártott sorozat

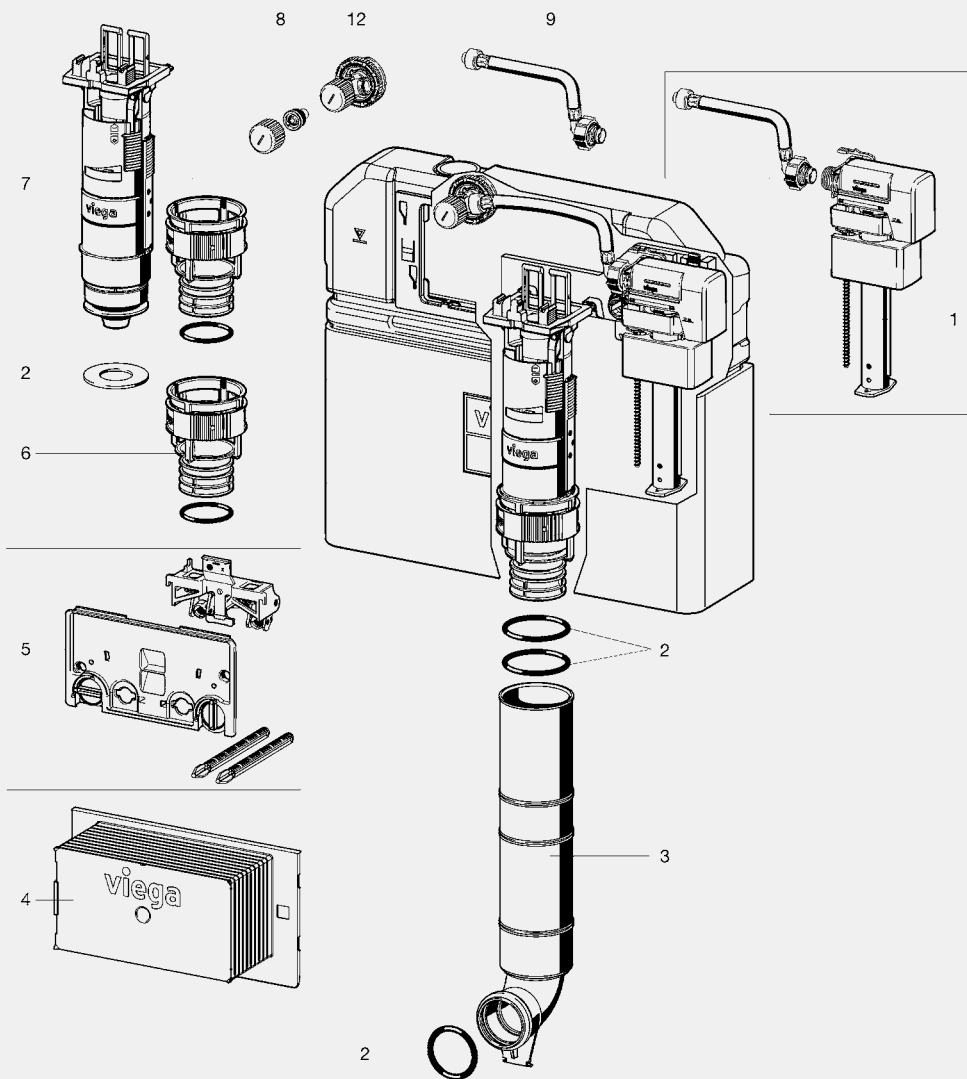

Töltőszepkészlet

- a következőkhöz: 3H vakolat alatti öblítőtartály

- műanyag

Kialakítás/felszereltség

töltőszep, töltőszepartató,

töltőtömlő

- ábra 1

modellszám 8580.3

CSE	cikkszám	MU	HUF
1	786 090	66	13.444

Töltőszelep szűrőbetét

- az alábbiakhoz használható:
töltőszelepkészlet modell 8580.3,
8580.5

- műanyag

Kialakítás/felszereltség

szűrőbetét

modellszám 8580.70

	CSE	cikkszám	MU	HUF
	5	818 234	66	4.374

Tömítéskészlet

- a következőkhöz: 3H vakolat alatti öblítőtartály, 3L vakolat alatti öblítőtartály

Kialakítás/felszereltség

lefolyószelep-tömítés, O-gyűrű a leeresztő szelepléshez, O-gyűrű-készlet öblítőcsőcsonkhoz, kettős ajaktömítés a cső könyökének öblítéséhez

- ábra 2

modellszám 8580.8

	CSE	cikkszám	MU	HUF
	1	786 137	66	1.789

Öblítőcsőív

- a következőkhöz: 3H vakolat alatti öblítőtartály, 3L vakolat alatti öblítőtartály, Prevista Dry elem

- az alábbiakhoz használható:
Prevista Dry Plus WC-modul
modell 8515

- műanyag

- ábra 3

modellszám 8580.16

	CSE	cikkszám	MU	HUF
	1	786 311	66	15.501

Öblítőcsőív

- a következőkhöz: 3H vakolat alatti öblítőtartály, 3L vakolat alatti öblítőtartály, Prevista Pure blokk

- műanyag

modellszám 8580.17

	CSE	cikkszám	MU	HUF
	1	786 328	66	15.501

Revíziós nyílás

- a következőkhöz: 3H vakolat alatti öblítőtartály, 3L vakolat alatti öblítőtartály

- műanyag

Kialakítás/felszereltség

Működtető takarása felülről

- ábra 4

modellszám 8580.10

	CSE	cikkszám	MU	HUF
	1	787 646	66	6.043

Védőlemez

- a következőkhöz: 3H vakolat alatti öblítőtartály, 3L vakolat alatti öblítőtartály

- műanyag

Kialakítás/felszereltség

működtetőmechanika,

működtetőrúd-készlet, rögzítőrúd

- ábra 5

modellszám 8580.7

	CSE	cikkszám	MU	HUF
	1	786 120	66	8.113



**Lefolyószelep-tartó
öblítőáram-fojtóval**

- a következőkhöz: 3H vakolat alatti öblítőtartály, 3L vakolat alatti öblítőtartály
- műanyag

Kialakítás/felszereltség

- öblítőáram-fojtó
- ábra 6

modellszám 8580.21

	CSE	cikkszám	MU	HUF
	1	786 366	66	9.938



Lefolyószelep-készlet

- a következőkhöz: 2 mennyiségű öblítéstechnika, működtetés előlről vagy felülről, 3H vakolat alatti öblítőtartály, 3L vakolat alatti öblítőtartály
- műanyag

Kialakítás/felszereltség

- lefolyószelep, lefolyószelep-tartó, öblítőáram-fojtó
- ábra 7

modellszám 8580.1

	CSE	cikkszám	MU	HUF
	1	786 076	66	21.932



Lefolyószelep-tömítés

- az alábbiakhoz használható: lefolyószelep-készlet modell 8580.1

Kialakítás/felszereltség

- lefolyószelep-tömítés

modellszám 8580.73

	CSE	cikkszám	MU	HUF
	5	810 924	66	7.894



**Sarokszeleporsó
balmenettel**

- a következőkhöz: 3H vakolat alatti öblítőtartály, 3L vakolat alatti öblítőtartály
- sárgaréz
- ábra 8

modellszám 8580.13

	CSE	cikkszám	MU	HUF
	1	786 281	66	8.047



Sarokszelep

- a következőkhöz: 3H vakolat alatti öblítőtartály, 3L vakolat alatti öblítőtartály
- a következőkkel felszerelve: sarokszeleporsó balmenettel modell 8580.13
- sárgaréz
- R-menet
- ábra 12

modellszám 8580.63

	CSE	cikkszám	MU	HUF
	1	799 779	66	12.062



Töltőtömlő

- a következőkhöz: 3H vakolat alatti öblítőtartály
- nemesacél
- ábra 9

modellszám 8580.43

	CSE	cikkszám	MU	HUF
	1	786 694	66	8.723

3L VAKOLAT ALATTI ÖBLÍTŐTARTÁLYOK, MŰKÖDTETÉS ELŐLRŐL VAGY FELÜLRŐL

3L vakolat alatti öblítőtartályok Prevista WC-működtetőlapokhoz, működtetés előlről vagy felülről, működtetőlap közepének építési magassága 750 mm, 2019-től gyártott sorozat

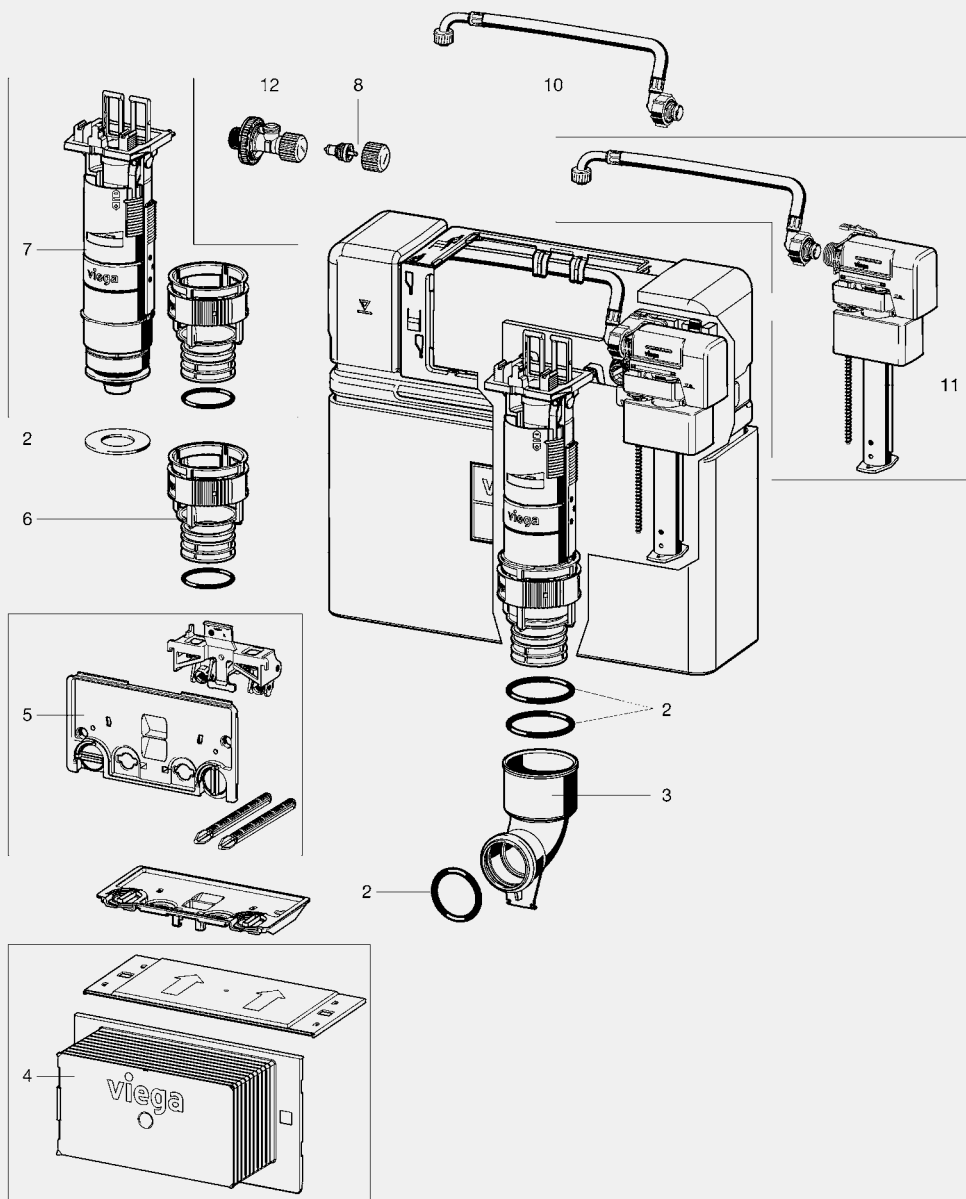



Töltőszelepkészlet

- a következőkhöz: 3L vakolat alatti öblítőtartály
- műanyag

Kialakítás/felszereltség
töltőszelep, töltőszeleptartó, töltőtömlő

- ábra 11

modellszám 8580.5

	CSE	cikkszám	MU	HUF
	1	786 113	66	15.365



Töltőszelep szűrőbetét

- az alábbiakhoz használható: töltőszelepkészlet modell 8580.3, 8580.5

- műanyag

Kialakítás/felszereltség
szűrőbetét

modellszám 8580.70

	CSE	cikkszám	MU	HUF
	5	818 234	66	4.374



Tömítéskészlet

- a következőkhöz: 3H vakolat alatti öblítőtartály, 3L vakolat alatti öblítőtartály

Kialakítás/felszereltség

lefolyószelep-tömítés, O-gyűrű a leeresztő szeleppüléshez, O-gyűrű-készlet öblítőcsőcsomokhoz, kettős ajaktömítés a cső könyökeknek öblítéséhez

- ábra 2

modellszám 8580.8

	CSE	cikkszám	MU	HUF
	1	786 137	66	1.789



Öblítőcsőív

- a következőkhöz: 3H vakolat alatti öblítőtartály, 3L vakolat alatti öblítőtartály, Prevista Dry elem
- az alábbiakhoz használható: Prevista Dry Plus WC-modul modell 8515

- műanyag

- ábra 3

modellszám 8580.16

	CSE	cikkszám	MU	HUF
	1	786 311	66	15.501



Öblítőcsőív

- a következőkhöz: 3H vakolat alatti öblítőtartály, 3L vakolat alatti öblítőtartály, Prevista Pure blokk

- műanyag

modellszám 8580.17

	CSE	cikkszám	MU	HUF
	1	786 328	66	15.501

Revíziós nyílás

- a következőkhöz: 3H vakolat alatti
öblítőtartály, 3L vakolat alatti
öblítőtartály

- műanyag

Kialakítás/felszereltség

Működtető takarása felülről

- ábra 4

modellszám 8580.10

	CSE	cikkszám	MU	HUF
	1	787 646	66	6.043

Védőlemez

- a következőkhöz: 3H vakolat alatti
öblítőtartály, 3L vakolat alatti
öblítőtartály

- műanyag

Kialakítás/felszereltség

működtetőmechanika,

működtetőrúd-készlet, rögzítőrúd

- ábra 5

modellszám 8580.7

	CSE	cikkszám	MU	HUF
	1	786 120	66	8.113

Lefolyószelep-tartó
öblítőáram-fojtóval

- a következőkhöz: 3H vakolat alatti
öblítőtartály, 3L vakolat alatti
öblítőtartály

- műanyag

Kialakítás/felszereltség

öblítőáram-fojtó

- ábra 6

modellszám 8580.21

	CSE	cikkszám	MU	HUF
	1	786 366	66	9.938

Lefolyószelep-készlet

- a következőkhöz: 2 mennyiségű
öblítéstechnika, működtetés előlről
vagy felülről, 3H vakolat alatti
öblítőtartály, 3L vakolat alatti
öblítőtartály

- műanyag

Kialakítás/felszereltség

lefolószelep, lefolószelep-tartó,

öblítőáram-fojtó

- ábra 7

modellszám 8580.1

	CSE	cikkszám	MU	HUF
	1	786 076	66	21.932

Lefolyószelep-tömítés

- az alábbiakhoz használható:
lefolószelep-készlet modell
8580.1

Kialakítás/felszereltség

lefolószelep-tömítés

modellszám 8580.73

	CSE	cikkszám	MU	HUF
	5	810 924	66	7.894

Sarokszeleleporsó
balmenettel

- a következőkhöz: 3H vakolat alatti
öblítőtartály, 3L vakolat alatti
öblítőtartály

- sárgaréz

- ábra 8

modellszám 8580.13

	CSE	cikkszám	MU	HUF
	1	786 281	66	8.047



Sarkoszelep

- a következőkhöz: 3H vakolat alatti öblítőtartály, 3L vakolat alatti öblítőtartály
- a következőkkel felszerelve: sarokszelepcső balmenettel modell 8580.13
- sárgaréz
- R-menet
- ábra 12

modellszám 8580.63

	CSE	cikkszám	MU	HUF
	1	799 779	66	12.062



Töltőtömlő

- a következőkhöz: 3L vakolat alatti öblítőtartály
- nemesacél
- ábra 10

modellszám 8580.44

	CSE	cikkszám	MU	HUF
	1	786 700	66	11.317

VEIGA MŰKÖDTETŐLAPOK



Meghajtóegység elektronikus

- a következőkhöz használható alkatrész: tartozékkészlet modell 8655.11
- az alábbiakhoz használható: Prevista WC-működtetőlap Visign for Style 25 modell 8615.1, Prevista WC-működtetőlap Visign for More 201 modell 8621.1, Prevista WC-működtetőlap Visign for More 202 modell 8622.1, Prevista WC-működtetőlap Visign for More 204 modell 8624.1, Prevista WC-működtetőlap Visign for More 205 modell 8625.1, Prevista WC-működtetőlap Visign for Public 12 modell 8635.1, Prevista WC-távműködtető Visign for Style 23 modell 8640.1, Prevista WC-távműködtető Visign for More 200 modell 8641.1

Figyelem

Útmutató a Viega Hygiene funkcióhoz: A használat szerint felismert, tervezett működés támogatása érdekében különböző higiéniai időintervallumokat és higiéniai öblítési mennyiségeket lehet beállítani. Beállítható időintervallumok: 1h, 12h, 24h, 72h, 168h. Beállítható öblítési mennyiségek: 3 l, 7,5 l.

modellszám 8580.29

	CSE	cikkszám	MU	HUF
	1	786 441	66	kérésre



Húzókapocs

- az alábbiakhoz használható: meghajtóegység modell 8580.29, tartozékkészlet modell 8655.11
- műanyag

modellszám 8580.69

DK	CSE	cikkszám	MU	HUF
5	1	804 503	66	4.633

DK = darabszám a készletben



Hálózati tápegység

- a következőkhöz használható alkatrész: Prevista WC-működtetőlap Visign for Style 25 modell 8615.1, Prevista vízelde-működtetőlap Visign for More 200 modell 8620.2, Prevista WC-működtetőlap Visign for More 201 modell 8621.1, Prevista WC-működtetőlap Visign for More 202 modell 8622.1, Prevista WC-működtetőlap Visign for More 204 modell 8624.1, Prevista WC-működtetőlap Visign for More 205 modell 8625.1, Prevista WC-működtetőlap Visign for Public 12 modell 8635.1, Prevista vízelde-működtetőlap Visign for Public 12 modell 8635.2, Prevista WC-távműködtető Visign for Style 23 modell 8640.1, Prevista WC-távműködtető Visign for More 200 modell 8641.1

műszaki adatok

hálózati feszültség 100–240 V AC / 50–60 Hz

modellszám 8580.32

kh	CSE	cikkszám	MU	HUF
1050	1	786 571	66	43.853

kh = kábelhossz

Programozókészlet

- a következőkhöz: a Viega Hygiene funkció öblítési beállításainak változtatása vagy aktiválása
- a következőkhöz használható alkatrész: átalakító készlet vízelédéhez modell 8121.020
- a következőkkel felszerelve: mágneses csap modell 8350.25
- az alábbiakhoz használható: WC-működtető modell 8350.31, 8350.32, 8350.34

Kialakítás/felszereltség

tartó

modellszám 8350.26

L	CSE	cikkszám	MU	HUF
500	1	664 053	65	26.213

Működtetőrúd-készlet

- a következőkhöz: 2 mennyiségű öblítéstechnika, működtetés előlről vagy felülről, 3H vakolat alatti öblítőtartály, 3L vakolat alatti öblítőtartály, Prevista WC-működtetőlapok
- műanyag

Kialakítás/felszereltség

 működtetőrúd-készlet,
rögzítőrúdkészlet

modellszám 8580.62

L	CSE	cikkszám	MU	HUF
110	1	792 565	66	2.452

WC-alapkeret

- az alábbiakhoz használható: Prevista WC-működtetőlap Visign for Style 20 modell 8610.1, Prevista WC-működtetőlap Visign for Style 21 modell 8611.1, Prevista WC-működtetőlap Visign for More 200 modell 8620.1, Prevista WC-működtetőlap Visign for More 201 modell 8621.1, Prevista WC-működtetőlap Visign for More 202 modell 8622.1, Prevista WC-működtetőlap Visign for More 204 modell 8624.1
- műanyag

Kialakítás/felszereltség

működtetőrúd-készlet, rögzítőrúd

modellszám 8580.22

CSE	cikkszám	MU	HUF
1	786 373*	66	11.644

* = Szállítás már csak a raktárkészletből

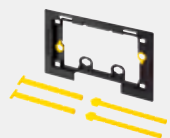
WC-alapkeret

- az alábbiakhoz használható: Prevista WC-működtetőlap Visign for Style 24 modell 8614.1
- műanyag

Kialakítás/felszereltség

rögzítőrúd, működtetőrúd-készlet

modellszám 8580.50

CSE	cikkszám	MU	HUF
1	789 251	66	11.644

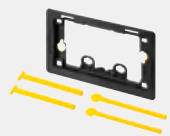
WC-alapkeret

- az alábbiakhoz használható: Prevista WC-működtetőlap Visign for Style 20 modell 8610.1, Prevista WC-működtetőlap Visign for Style 21 modell 8611.1, Prevista WC-működtetőlap Visign for Style 23 modell 8613.1, Prevista WC-működtetőlap Visign for Style 25 modell 8615.1, Prevista WC-működtetőlap Visign for More 200 modell 8620.1, Prevista WC-működtetőlap Visign for More 201 modell 8621.1, Prevista WC-működtetőlap Visign for More 202 modell 8622.1, Prevista WC-működtetőlap Visign for More 204 modell 8624.1, Prevista WC-működtetőlap Visign for More 205 modell 8625.1
- műanyag

Kialakítás/felszereltség

rögzítőrúd, működtetőrúd-készlet

modellszám 8580.51

CSE	cikkszám	MU	HUF
1	789 268	66	11.644



WC-alapkeret

- az alábbiakhoz használható: Prevista WC-működtetőlap Visign for Public 10 modell 8630.1, Prevista WC-működtetőlap Visign for Public 11 modell 8631.1, Prevista WC-működtetőlap Visign for Public 12 modell 8635.1
- műanyag

Kialakítás/felszereltség

rögzítőrúd, működtetőrúd-készlet
modellszám 8580.52

	CSE	cikkszám	MU	HUF
	1	789 275	66	11.644

VIZELDE-MŰKÖDTETŐLAPOK



Vizelde-alapkeret

- az alábbiakhoz használható: Prevista vizelde-működtetőlap Visign for Style 20 modell 8610.2, Prevista vizelde-működtetőlap Visign for Style 21 modell 8611.2, Prevista vizelde-működtetőlap Visign for Style 23 modell 8613.2
- műanyag

Kialakítás/felszereltség

működtetőrúd-készlet, rögzítőrúd
modellszám 8580.24

	CSE	cikkszám	MU	HUF
	1	786 397	66	24.744



Vizelde-alapkeret

- az alábbiakhoz használható: Prevista vizelde-működtetőlap Visign for More 200 modell 8620.2
- műanyag

Kialakítás/felszereltség

működtetőrúd-készlet, rögzítőrúd
modellszám 8580.25

	CSE	cikkszám	MU	HUF
	1	786 403	66	24.744



Vizelde-alapkeret

- az alábbiakhoz használható: Prevista vizelde-működtetőlap Visign for Public 12 modell 8635.2
- műanyag

Kialakítás/felszereltség

működtetőrúd-készlet, rögzítőrúd
modellszám 8580.26

	CSE	cikkszám	MU	HUF
	1	786 410	66	24.744



Működtetőrúd-készlet

- a következőkhöz: Prevista vizelde-működtetőlapok
- műanyag
- kézi működtetés előlről

Kialakítás/felszereltség

működtetőrúd, rögzítőrúdkészlet
modellszám 8580.71

	CSE	cikkszám	MU	HUF
	1	806 149	66	8.989



Vizelde-öblítőegység infravörös működtetés

- az alábbiakhoz használható: Prevista vizelde-működtetőlap Visign for Public 12 modell 8635.2
- 2019-től gyártott sorozat

modellszám 8580.27

	CSE	cikkszám	MU	HUF
	1	786 427	66	175.925



Vizelde-öblítőegység infravörös működtetés

- az alábbiakhoz használható: Prevista vizelde-működtetőlap Visign for More 200 modell 8620.2
- 2019-től gyártott sorozat

modellszám 8580.28

	CSE	cikkszám	MU	HUF
	1	786 434	66	175.925

Kartusszelep

- a következőkhöz használható alkatrész: Prevista vízede-működtetőlap Visign for Style 20 modell 8610.2, Prevista vízede-működtetőlap Visign for Style 21 modell 8611.2, Prevista vízede-működtetőlap Visign for Style 23 modell 8613.2, Prevista vízede-működtetőlap Visign for Public 11 modell 8631.2

- sárgaréz
- kézi működtetés előlről

modellszám 8580.30

	CSE	cikkszám	MU	HUF
	1	786 557	66	45.800

Kartusszelep elektronikus

- műanyag
- működtetés előlről

modellszám 8580.31

	CSE	cikkszám	MU	HUF
	1	786 564	66	65.272

Vízedevezérlés

- a következőkhöz: szifonszenzor-technika

- a következőkhöz használható alkatrész: átalakító készlet vízeldéhez modell 8121.020, működtetőegység modell 8560.33

modellszám 8121.21

	CSE	cikkszám	MU	HUF
	1	655 846	65	211.364

Vízedeszifon

- a következőkhöz: vízdekagyló, öblítési mennyiség 1–4 l, szifonszenzor-technika
- a következőkhöz használható alkatrész: átalakító készlet vízeldéhez modell 8121.020, működtetőegység modell 8560.33

- műanyag

Kialakítás/felszereltség

vízszintes lefolyó, szifon, profilfőtömítés, érzékelő

DIN 19541 minőségellenőrzött

modellszám 3233.4

DN	CSE	cikkszám	MU	HUF
50	1	654 269	10	79.413

Hálózati tápegység

- a következőkhöz használható alkatrész: Prevista WC-működtetőlap Visign for Style 25 modell 8615.1, Prevista vízede-működtetőlap Visign for More 200 modell 8620.2, Prevista WC-működtetőlap Visign for More 201 modell 8621.1, Prevista WC-működtetőlap Visign for More 202 modell 8622.1, Prevista WC-működtetőlap Visign for More 204 modell 8624.1, Prevista WC-működtetőlap Visign for More 205 modell 8625.1, Prevista WC-működtetőlap Visign for Public 12 modell 8635.1, Prevista vízede-működtetőlap Visign for Public 12 modell 8635.2, Prevista WC-távműködtető Visign for Style 23 modell 8640.1, Prevista WC-távműködtető Visign for More 200 modell 8641.1

műszaki adatok

hálózati feszültség 100–240 V AC / 50–60 Hz

modellszám 8580.32

kh	CSE	cikkszám	MU	HUF
1050	1	786 571	66	43.853

kh = kábelhossz

Elemtartó

- az alábbiakhoz használható: Prevista vízede-működtetőlap Visign for More 200 modell 8620.2, Prevista vízede-működtetőlap Visign for Public 12 modell 8635.2

Kialakítás/felszereltség

6 V-os elemblokk (elem típusa: CR-P2)

modellszám 8580.33

	CSE	cikkszám	MU	HUF
	1	786 588	66	39.292



Adapter

- a következőkhöz: redundáns feszültségellátás a hálózati üzemmód mellett
- az alábbiakhoz használható: Prevista WC-működtetőlap Visign for More 201 modell 8621.1, Prevista WC-működtetőlap Visign for More 204 modell 8624.1, Prevista WC-távműködtető Visign for Style 23 modell 8640.1, Prevista WC-távműködtető Visign for More 200 modell 8641.1

Kialakítás/felszereltség

adapterdugasz, elemtartó, 6 V-os elemblokk (elem típusa: CR-P2)

modellszám 8570.57

	CSE	cikkszám	MU	HUF
	1	786 021	66	50.646

ZUHANY-WC TARTOZÉK



Tartozékkészlet

- az alábbiakhoz használható: Prevista Dry WC-elem modell 8522.33, 8524
- felhasználva a következővel csatlakozókészlet modell 8570.63

Kialakítás/felszereltség

gégecső zuhany-WC bekötéséhez, rögzítőanyag, építési védelem

modellszám 8580.55

	CSE	cikkszám	MU	HUF
	1	789 312	66	18.425

BEFOLYÓTARTOZÉKOK WC-KHEZ



Öblítőcsőv

ventilátorcsatlakozóval

- a következőkhöz: 3H vakolat alatti öblítőtartály
- az alábbiakhoz használható: Prevista Dry Plus WC-modul modell 8515, Prevista Dry WC-elem modell 8521, 8522, 8522.33, 8524, 8530

- műanyag

modellszám 8580.19

	CSE	cikkszám	MU	HUF
	1	786 342	66	25.241



Öblítőcsőv

ventilátorcsatlakozóval

- a következőkhöz: 3H vakolat alatti öblítőtartály

- az alábbiakhoz használható:
Prevista Pure WC-blokk modell 8512

- műanyag

modellszám 8580.58

	CSE	cikkszám	MU	HUF
	1	789 480	66	27.641

VIZELDEBEFOLYÓ-TARTOZÉK



Bedugóidom

- a következőkhöz: befolyóoldali vízeldecsatlakozó

- sárgaréz

modellszám 8019.21

L	R	CSE	cikkszám	MU	HUF
90	1/2	1	308 551	65	4.865



Tömítés

- a következőkhöz: befolyóoldali vízeldecsatlakozó

- gumi

modellszám 8019.22

	CSE	cikkszám	MU	HUF
	1	308 568	65	2.951

VizeldecSATlakozó-készlet

- a következőkhöz: befolyóoldali vizeldecSATlakozó
- az alábbiakhoz használható:
Prevista Dry vizeldecem modell 8560
- műanyag

Kialakítás/felszereltség

bedugóidom, tömítés
modellszám 8580.65

L	CSE	cikkszám	MU	HUF
165	1	803 377	66	5.587

MOSDÓTARTOZÉKOK

DN40/50-es lefolyóív

- a következőkhöz: mosdóelemek, mosdómodulok
- az alábbiakhoz használható: Prevista Dry mosdóelem modell 8535, 8535.31, 8537, 8537.31, 8538, 8539, 8540, 8540.31, Prevista Dry Plus mosdómodul modell 8545, Prevista Pure mosdóblokk modell 8550, Prevista Dry bidéelem modell 8568, Prevista Pure bidéblokk modell 8569
- műanyag
- rövidíthető

Kialakítás/felszereltség

rövidíthető DN40/50-es lefolyóív DN50/30-as gumikarmantyúval
modellszám 8580.74

CSE	cikkszám	MU	HUF
1	814 113	66	10.359

DN50/30-as gumikarmantyú

- a következőkkel kapcsolatban: DN40/50-es lefolyóív modell 8580.74
- az alábbiakhoz használható: Prevista Dry mosdóelem modell 8535, 8535.31, 8537, 8537.31, 8538, 8539, 8540, 8540.31, Prevista Dry Plus mosdómodul modell 8545, Prevista Pure mosdóblokk modell 8550, Prevista Dry bidéelem modell 8568, Prevista Pure bidéblokk modell 8569
- gumi

modellszám 8580.75

CSE	cikkszám	MU	HUF
1	814 120	66	8.287

VÍZELVEZETÉS-TARTOZÉKOK WC-ALKATRÉSZEK



Építési védelem

- a következőkhöz: öblítőcsőív, lefolyóív
 - műanyag
 - 1 részes
- modellszám 8580.12**

	CSE	cikkszám	MU	HUF
	1	786 267	66	5.969



Építési védelem 2 részes

- a következőkhöz: öblítőcsőív, DN90-es lefolyóív
 - műanyag
- modellszám 8580.38**

DK	CSE	cikkszám	MU	HUF
2	1	786 632	66	5.076

DK = darabszám a készletben



Tartókonzol készlet

- a következőkhöz: Prevista Dry WC-elem
- műanyag

Kialakítás/felszereltség

kengyel, 17/5000tartószerkezet

modellszám 8580.11

	CSE	cikkszám	MU	HUF
	1	786 250	66	6.314



Prevista Dry támasztólábkészlet

- a következőkhöz: Prevista Dry elem padlóra szerelése
- az alábbiakhoz használható: Prevista Dry WC-elem modell 8521, 8521.32, 8522, 8522.31, 8522.33, Prevista Dry mosdóelem modell 8535, 8535.32, 8535.33, 8536, 8537, 8537.31, 8538, Prevista Dry bidéelem modell 8568, Prevista Dry rögzítőelem modell 8570.31, 8570.32, Prevista Dry WC-elem modell 8874.9
- horganyzott acél
- beállítási tartomány 0–200 mm

Kialakítás/felszereltség

támasztólábkészlet

modellszám 8580.42

L	CSE	cikkszám	MU	HUF
463	1	786 687	66	16.736

VÍZELVEZETÉS-TARTOZÉKOK ELÁGAZÁSOK, CSATLAKOZÓÍVEK

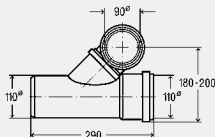

Elágazás

- a következőkhöz: soros WC-szerelés
- az alábbiakhoz használható: Prevista Dry WC-elem modell 8524
- az alábbiakhoz nem használható: Viega Eco WC-elem modell 8180.26
- műanyag
- csökkentett magasságú

Kialakítás/felszereltség

WC-csatlakozó könyök (forgatható) horonnyal a WC előfal rögzítőjének rögzítéséhez, tömítések

modellszám 8092

DN1	DN2	DN3	CSE	cikkszám	MU	HUF
100	90	100	1	284 497	75	30.265

Elágazás

- a következőkhöz: soros WC-szerelés, soros mosdószerelés
- az alábbiakhoz nem használható: Viega Eco WC-elem modell 8180.26
- műanyag
- csökkentett magasságú

Kialakítás/felszereltség

WC-csatlakozóív horonnyal WC-hez tartozó előfalbilincsbe történő rögzítéshez, tömítések

Figyelem

A leágazásban lévő lefolyó ív 180°-kal elforgatható.

modellszám 8093

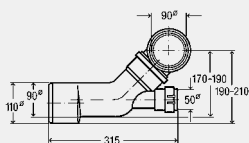

DN1	DN2	DN3	CSE	cikkszám	MU	HUF
100	90	50	1	284 503	75	26.403



Csatlakozódíom

- a következőkhöz: WC-elem vízszintes csatlakoztatása, összehegesztés PE csővel, szennyvízvezetékhez történő csatlakozás
- műanyag

Kialakítás/felszereltség

WC-csatlakozócső horonnyal WC-hez tartozó előfalbilincsbe történő rögzítéshez, tömítés

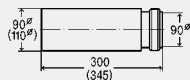
modellszám 8091



DN1	DN2	L	CSE	cikkszám	MU	HUF
90	90	300	1	684 150	75	15.725
90	100	345	1	293 987	75	12.819

90°-os lefolyóív

- PE
- rugalmas, DN90, mélységben állítható

Kialakítás/felszereltség

PE excentrikus átmenet DN90/100, horony WC-előfalbilincsbe való rögzítéshez, tömítés

modellszám 8095

L	CSE	cikkszám	MU	HUF
380-460	1	713 744	65	71.189
460-630	1	713 737	65	73.192

90°-os lefolyóív

- a következőkhöz: WC, összehegesztés PE csővel, szennyvízvezetékhez történő csatlakozás
- PE

Kialakítás/felszereltség

horony WC-előfalbilincsbe való rögzítéshez, tömítés

modellszám 3816

d1	d2	L1	L2	DN	CSE	cikkszám	MU	HUF
90	90	235	75	90	1	326 609	71	9.457
90	110	210	85	90	1	296 032	71	9.457
110	110	300	85	100	10	107 048	71	9.457

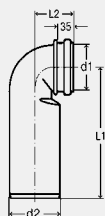



90°-os lefolyóív

- PP
 - mélységben állítható
- Kialakítás/felszereltség**
horony WC-előfalbilincsbe való rögzítéshez, tömítés
modellszám 3816.1

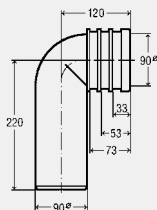

DN	CSE	cikkszám	MU	HUF
90	1	440 244	71	17.388



90°-os lefolyóív

- az alábbiakhoz használható: Viega Mono WC-blokk modell 8310.2
 - PP
- Kialakítás/felszereltség**
horony WC-előfalbilincsbe való rögzítéshez, tömítés
modellszám 3816.3

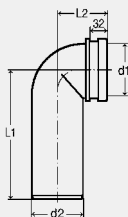

d1	d2	L1	L2	CSE	cikkszám	MU	HUF
90	90	210	85	1	683 726*	71	10.775

* = Szállítás már csak a raktárkészletből



90°-os csatlakozóív

- a következőkhöz: összehegesztés PE csővel, szennyvízvezetékhez történő csatlakozás
 - PE
- Kialakítás/felszereltség**
horony WC-előfalbilincsbe való rögzítéshez, tömítés
modellszám 3816.8

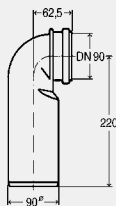

DN	CSE	cikkszám	MU	HUF
90	1	662 738	65	11.888



Szűkítőidom

- a következőkhöz: DN90-es lefolyóív
 - PP
- Kialakítás/felszereltség**
tömítés
modellszám 3816.2

DN1	DN2	CSE	cikkszám	MU	HUF
90	100	1	440 459	71	8.646

**VÍZELVEZETÉS-TARTOZÉKOK
CSATLAKOZÓKÉSZLETEK**

Csatlakozókészlet
Kialakítás/felszereltség

öblítőcső 45x230 mm-es öblítőcső-csatlakozóval, WC-csatlakozócsonk profiltömítéssel, szerelőkészlet (fehér takaró tartozék)

modellszám 8010.27

DN	CSE	cikkszám	MU	HUF
90	1	308 414	75	7.056

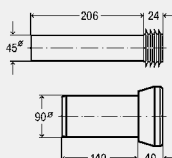
Csatlakozókészlet

- műanyag

Kialakítás/felszereltség

öblítőcső 45x400 mm-es öblítőcső-csatlakozóval, WC-csatlakozócső profiltömítéssel, szerelőkészlet (fehér takaró tartozék)

Figyelem

Öblítőcső-csatlakozó nélküli öblítőcső: Alkatrészek / vízvezetési tartozékok termékcsoport (modellszám: 3817.5).

modellszám 3817.819

DN	L	CSE	cikkszám	MU	HUF
90	400	1	654 474	71	23.250

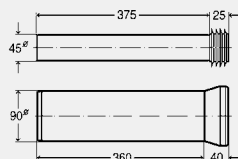
Csatlakozókészlet

- a következőkhöz: max. 25 mm-es magasságkiegyenlítés

- műanyag

Kialakítás/felszereltség

öblítőcső öblítőcső-csatlakozóval, WC-csatlakozócsonk profiltömítéssel, menetes szárak

Figyelem

Szavatosság nélkül; lecsökkent, nem szabványyszerű öblítési és lefolyási teljesítményhez vezethet!

modellszám 8094

DN	CSE	cikkszám	MU	HUF
90	1	344 382	75	80.385

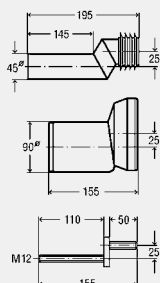

VÍZELVEZETÉS-TARTOZÉKOK ELHÚZÓIEK



90°-os elhúzóív

- a következőkhöz: csőfektetés a padlószerkezeten belül, minden szennyvízcső-anyag
- az alábbiakhoz nem használható: 4,5 l-es WC-kerámia
- PP

Kialakítás/felszereltség
profilötmités, profilötmités

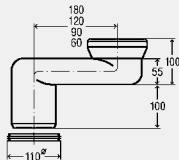

modellszám	DN	elhúzás	CSE	cikkszám	MU	HUF
8090	100	180	1	294 885	75	20.314
8090.1	100	120	1	340 780	75	20.314
8090.2	100	90	1	484 354	75	20.314
8090.3	100	60	1	484 361	75	20.314

EGYEDILEG ÁLLÍTHATÓ MAGASSÁGÚ WC-ELEMEK



Gázugó

≤ 28 kg

- az alábbiakhoz használható:
Prevista Dry WC-elem modell
8521.32
- acél
- hidraulikus működés

modellszám 8570.51

	CSE	cikkszám	MU	HUF
	1	785 949	66	163.838



Gázugó

> 28 kg

- a következőkhöz: 28 kg-nál nehezebb kerámia, max 34 kg
- az alábbiakhoz használható:
Prevista Dry WC-elem modell
8521.32
- acél
- hidraulikus működés

modellszám 8580.6

	CSE	cikkszám	MU	HUF
	1	785 895	66	161.226



Nyomógomb

- krómozott sárgaréz
- hidraulikus működés

Kialakítás/felszereltség
rozetta

modellszám 8064.10

	CSE	cikkszám	MU	HUF
	1	736 941	65	104.151



Gázugó

- a következőkhöz: egyénileg állítható magasságú mosdóelem
- acél
- hidraulikus működés

modellszám 8172.1

	CSE	cikkszám	MU	HUF
	1	736 927	65	92.593

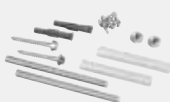
TARTOZÉKOK

Rögzítőkészlet

- a következőkhöz: WC
Kialakítás/felszereltség
 2 M12x160-as menetes szár, 2 M12-es menetes anya, 2 peremes csavar és dübel, önmetsző csavarok
modellszám 8310.66

	CSE	cikkszám	MU	HUF
	1	633 264	65	7.316

Rögzítőkészlet

- a következőkhöz: mosdókerámia
 - az alábbiakhoz használható:
 Prevista Dry Plus rögzítősín modell 8570.35

Kialakítás/felszereltség

2 M10x120-as menetes szár,
 M10-es menetes anya
modellszám 8580.53

	CSE	cikkszám	MU	HUF
	1	789 282	66	8.518

Rögzítőkészlet

- a következőkhöz: vizeledekagyló
 - az alábbiakhoz használható:
 Prevista Dry Plus rögzítősín modell 8570.35

Kialakítás/felszereltség

M8x120 mm menetes szár
modellszám 8580.54

	CSE	cikkszám	MU	HUF
	1	789 299	66	8.632

Prevista Pure tartó

- a következőkhöz: 3H Prevista Pure blokk, 3L Prevista Pure blokk
modellszám 8580.39

	CSE	cikkszám	MU	HUF
	1	786 649	66	7.218

Szervizkészlet

- a következőkhöz: 3H vakolat alatti öblítőtartály, 3L vakolat alatti öblítőtartály
modellszám 8580.47

	CSE	cikkszám	MU	HUF
	1	786 731	66	269.421

Zajszigetelő lemez WC-hez

- a következőkhöz: a szomszédos falra történő zajátvitel csökkentése
 - műanyag
modellszám 8310.51

Kivitel	CSE	cikkszám	MU	HUF
alpesi fehér	1	575 168	65	2.647

