

**Alkatrészek az Advantix rendszerhez és  
a visszatörődésgátlókhoz**

**Vízvezetés-technika**

X5

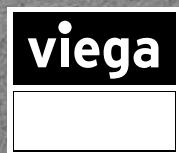

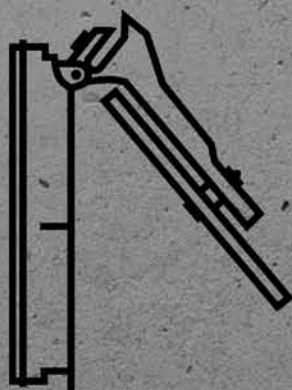
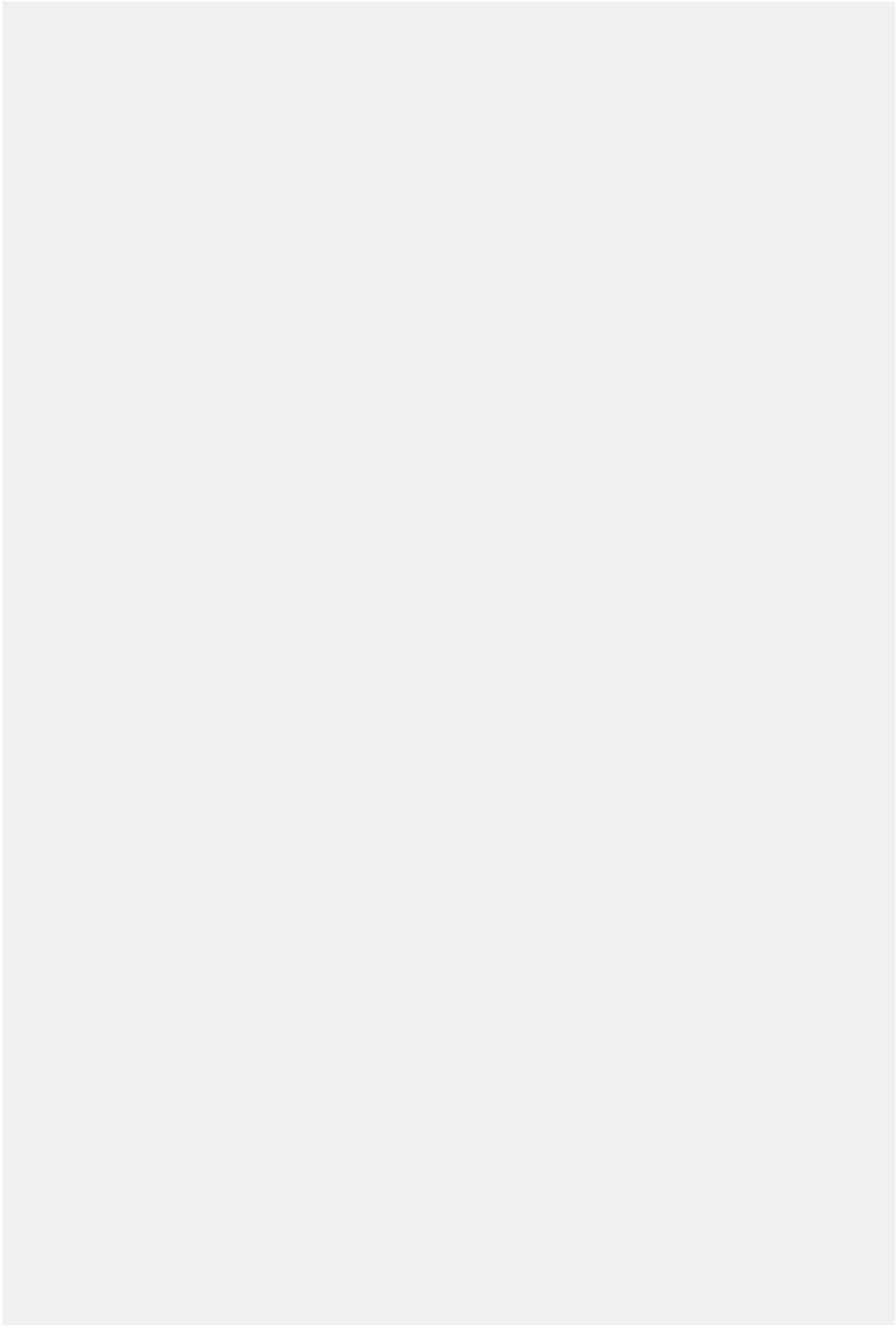

**TARTALOMJEGYZÉK**

<b>Advantix</b>	
Zuhanylefolyók, 2015-től gyártott	804
Zuhanylefolyók, 2016-tól gyártott	808
67 mm-es zuhanylefolyók, 2016-ig gyártott	810
<b>Advantix Vario</b>	
Fali zuhanylefolyók	811
Zuhanylefolyók	813
<b>Advantix lefolyók</b>	
Saroklefolyók	815
Padlóösszefolyók 100-as rendszerméret	816
Padlóösszefolyók 145-ös rendszerméret	818
<b>Visszatörődásgátlók</b>	
Grundfix Plus/Grundfix Plus Control	820
Grundfix	823
Grundfix B	825
Optifix 3	827
Optifix 3 - régi	829
Sperrfix (visszatörődásgátlók)	831
Sperrfix (csőszifonok)	832

**Kötelezettség nélküli kalkulációs segédlet:**

A Viega kizárólag szak nagykereskedelmi cégeknek értékesít. Minden szak nagykereskedelmi cégnek saját eladási feltételei és kedvezmény-rendszere van, amire nekünk nincs ráhatásunk. Ez a kalkulációs segédlet ezért csupán a nagykereskedelmi cég lehetséges becsült eladási árait tartalmazza, amire nekünk nincs ráhatásunk. Ez a kalkulációs segédlet a projektervezőt segítheti a betervezett Viega rendszerek költségeinek becslésében. A mindenkor eladási árak azonban a nagykereskedők és vevőik közötti megállapodás tárgyát képezik, amelyek jelentősen eltérhetnek a Viega becsült áraitól. A Viega becsült árai nettó árak, melyek nem tartalmazzák az általános fogyasztási adót.

**GTIN-kód (Global Trade Item Number, korábban EAN-kód)**

A GTIN-szám a gyártó állandó azonosítójából (4015211), valamint a mindenkorli hatjegyű cikkszámából, ennél a példánál 305 611, áll. Az utolsó hat pozíciónak az adott cikkszámra történő cseréjével kapjuk meg a GTIN-kódot.

**ADVANTIX  
ZUHANYLEFOLYÓK, 2015-TŐL GYÁRTOTT**

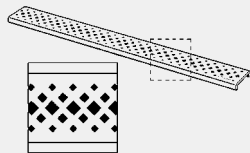

**Advantix rács  
Visign ER1**  
- 1.4301-es nemesacél  
- 2015-től gyártott  
**modellszám 4960.30**

L	B	Kivitel	CSE	Cikksz.	MU	HUF
750	70	matt	1	<b>570 422</b>	90	<b>30.494</b>
800	70	matt	1	<b>570 439</b>	90	<b>31.450</b>
900	70	matt	1	<b>570 446</b>	90	<b>32.975</b>
1000	70	matt	1	<b>571 450</b>	90	<b>33.397</b>
1200	70	matt	1	<b>571 467</b>	90	<b>34.544</b>



**Advantix rács  
Visign ER3**  
- 1.4301-es nemesacél  
- 2015-től gyártott

modellszám	L	B	Kivitel	CSE	Cikksz.	MU	HUF
<b>4971.10</b>	750	64	matt	1	<b>589 462</b>	90	<b>55.292</b>
<b>4971.10</b>	800	64	matt	1	<b>589 479</b>	90	<b>58.849</b>
<b>4971.10</b>	900	64	matt	1	<b>589 486</b>	90	<b>60.882</b>
<b>4971.10</b>	1000	64	matt	1	<b>589 493</b>	90	<b>65.341</b>
<b>4971.10</b>	1200	64	matt	1	<b>589 509</b>	90	<b>72.927</b>
<b>4971.11</b>	750	64	fényes	1	<b>589 516</b>	90	<b>55.292</b>
<b>4971.11</b>	800	64	fényes	1	<b>589 523</b>	90	<b>58.849</b>
<b>4971.11</b>	900	64	fényes	1	<b>589 530</b>	90	<b>60.882</b>
<b>4971.11</b>	1000	64	fényes	1	<b>589 547</b>	90	<b>65.341</b>
<b>4971.11</b>	1200	64	fényes	1	<b>589 554</b>	90	<b>72.927</b>



**Advantix rács  
Visign ER4**  
- a következőkhöz: járólap vagy natúrkö-burkolat behelyezése tetszőleges magasságban  
- az alábbiakhoz használható: Advantix zuhanylefolyó modell 4964.10, 4964.80, 4980.40, Advantix zuhanylefolyó fal modell 4980.30, 4980.50, Advantix zuhanylefolyó alaptest modell 4980.10  
- 1.4301-es nemesacél  
- 2015-től gyártott  
**Kialakítás/felszereltség**  
körbefutó 10 mm-es perem  
**modellszám 4971.20**

L	B	Kivitel	CSE	Cikksz.	MU	HUF
750	63	matt	1	<b>589 561</b>	90	<b>55.292</b>
800	63	matt	1	<b>589 578</b>	90	<b>58.849</b>
900	63	matt	1	<b>589 585</b>	90	<b>60.882</b>
1000	63	matt	1	<b>589 592</b>	90	<b>65.341</b>
1200	63	matt	1	<b>589 608</b>	90	<b>72.927</b>

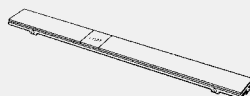

**Advantix rács  
Visign ER9**  
- egyrétegű biztonsági üveg (ESG)  
- 2015-től gyártott  
**Kialakítás/felszereltség**  
négyzetes nemesacél elem



reddot design award  
winner 2007

modellszám	L	B	Kivitel	CSE	Cikksz.	MU	HUF
<b>4971.80</b>	750	63	üveg áttetsző/világosszürke	1	<b>616 922</b>	90	<b>123.691</b>
<b>4971.80</b>	800	63	üveg áttetsző/világosszürke	1	<b>616 939</b>	90	<b>139.136</b>
<b>4971.80</b>	900	63	üveg áttetsző/világosszürke	1	<b>616 946</b>	90	<b>154.594</b>
<b>4971.80</b>	1000	63	üveg áttetsző/világosszürke	1	<b>617 059</b>	90	<b>170.059</b>
<b>4971.80</b>	1200	63	üveg áttetsző/világosszürke	1	<b>617 066</b>	90	<b>185.518</b>
<b>4971.90</b>	750	63	üveg átlátszó/fekete	1	<b>617 073</b>	90	<b>123.691</b>
<b>4971.90</b>	800	63	üveg átlátszó/fekete	1	<b>617 080</b>	90	<b>139.136</b>
<b>4971.90</b>	900	63	üveg átlátszó/fekete	1	<b>617 097</b>	90	<b>154.594</b>
<b>4971.90</b>	1000	63	üveg átlátszó/fekete	1	<b>617 103</b>	90	<b>170.059</b>
<b>4971.90</b>	1200	63	üveg átlátszó/fekete	1	<b>617 110</b>	90	<b>185.518</b>



**Rácskeret**

- 2015-től gyártott, magasságban és oldalirányban állítható  
**modellszám 4960.78**

L	Kivitel	CSE	Cikksz.	MU	HUF
750	fényes	1	<b>622 053</b>	90	<b>24.710</b>
800	fényes	1	<b>622 060</b>	90	<b>25.268</b>
900	fényes	1	<b>622 077</b>	90	<b>27.323</b>
1000	fényes	1	<b>622 084</b>	90	<b>32.433</b>
1200	fényes	1	<b>622 091</b>	90	<b>33.335</b>

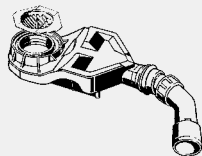

**Advantix szifon (felújításokhoz)**

- a következőkhöz: Advantix zuhanylefolyók átalakítása 67 mm beépítési magasságra  
 - az alábbiakhoz használható: Advantix zuhanylefolyó modell 4964.10, 4964.80, 4980.40, Advantix zuhanylefolyó fal modell 4980.30, Advantix zuhanylefolyó alaptest modell 4980.10  
 - 2015-től gyártott

**Kialakítás/felszereltség**

csatlakozóvezeték tisztítási lehetősége, kivethető szűrőbetét

**műszaki adatok**

záróvíz-magasság 25 mm

lefolyási teljesítmény (DIN EN 1253 szerint) 0,45 l/s

**Figyelem**

A lefolyási teljesítmény 10 mm torlódási magasság esetén érhető el!

**modellszám 4980.62**

NA	CSE	Cikksz.	MU	HUF
40/50	1	<b>687 717</b>	90	<b>13.162</b>

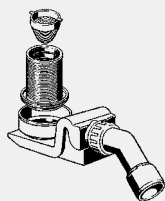

**Advantix szifon**

- az alábbiakhoz használható:  
 Advantix zuhanylefolyó modell 4964.10, 4964.80  
 - 2015-től gyártott

**Kialakítás/felszereltség**

magasság-kiegyenlítő elem, szűrőbetét

**modellszám 4960.80-832**

Ø	d	NA	CSE	Cikksz.	MU	HUF
100	63	40/50	1	<b>593 179*</b>	90	<b>13.008</b>

\* = Szállítás már csak a raktárkészletből

**X5**



**Advantix szűrőbetét**

- az alábbiakhoz használható:  
 Advantix zuhanylefolyó modell 4964.10, 4964.80  
 - 2015-től gyártott

**modellszám 4961.96**

CSE	Cikksz.	MU	HUF
1	<b>627 102</b>	90	<b>1.852</b>

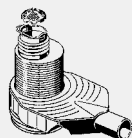

**Advantix lefolyó**

- az alábbiakhoz használható: Advantix zuhanylefolyó modell 4964.10, 4964.80, Advantix zuhanylefolyó fal modell 4980.30, Advantix zuhanylefolyó alaptest modell 4980.10  
 - 2015-től gyártott, állítható építési magasság

**Kialakítás/felszereltség**

visszatörődésgátló és 35–50 mm között állítható vízzár, csatlakozóvezeték tisztítási lehetősége, magasság-kiegyenlítő elem, merülőcső, szűrőbetét

**műszaki adatok**

lefolyási teljesítmény (DIN EN 1253 szerint) 0,8–1 l/s

**modellszám 4927.2**

Ø	NA	CSE	Cikksz.	MU	HUF
63	50	1	<b>659 035</b>	90	<b>14.019</b>



**Advantix szűrőbetét**

- az alábbiakhoz használható:  
 Advantix merülőcső modell 4960.90, Advantix zuhanylefolyó modell 4964.10, 4980.40, Advantix zuhanylefolyó fal modell 4980.30, Advantix zuhanylefolyó alaptest modell 4980.10  
 - 2015-től gyártott

**modellszám 4973.99**

NA	CSE	Cikksz.	MU	HUF
50	1	<b>670 276</b>	90	<b>2.102</b>



**Advantix merülőcső**

- az alábbiakhoz használható:  
Advantix zuhanylefolyó modell 4964.10, 4964.80, Advantix zuhanylefolyó fal modell 4980.30, Advantix zuhanylefolyó alaptest modell 4980.10  
- 2015-től gyártott  
**modellszám 4960.90**

	CSE	Cikksz.	MU	HUF
	1	<b>668 280</b>	90	<b>4.399</b>



**Advantix hosszabbító készlet**

- a következőkhöz: Advantix zuhanylefolyó-rács, hosszabbító (15–25 mm) natúrő-burkolat használata esetén  
**modellszám 4971.70**

DK	CSE	Cikksz.	MU	HUF
8	1	<b>593 933</b>	90	<b>15.898</b>

DK = darabszám a készletben



**Advantix szűkítő idom**

- a következőkhöz: Advantix zuhanylefolyó  
- 2015-től gyártott  
**modellszám 4961.95**

Ø	d	CSE	Cikksz.	MU	HUF
100	63	1	<b>627 089</b>	90	<b>3.719</b>



**Advantix szerelőragasztó**

- a következőkhöz: nemesacél Advantix zuhanyrács, Advantix saroklefolyó, szuper lapos padlóösszeefolyó Schlüter KERDI szigetelő gallérral  
**modellszám 4938.22**

tartalom [ml]	CSE	Cikksz.	MU	HUF
290	15	<b>571 788</b>	72	<b>10.962</b>



**Advantix szigetelőszalag**

- a következőkhöz: nemesacél Advantix zuhanyrács  
**modellszám 4964.95**

L	B	H	CSE	Cikksz.	MU	HUF
5000	125	0,1	1	<b>619 121</b>	90	<b>7.511</b>

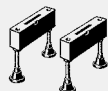

**Advantix állítóláb-készlet**

- a következőkhöz: Advantix zuhanylefolyó  
- 2015-től gyártott  
**modellszám 4964.90**

DK	CSE	Cikksz.	MU	HUF
2	1	<b>619 107<sup>1</sup></b>	90	<b>9.480</b>
4	1	<b>619 114<sup>2</sup></b>	90	<b>17.875</b>

DK = darabszám a készletben

<sup>1)</sup> az alábbiakhoz használható: Advantix zuhanylefolyó cikkszám 618 018, 618 025, 619 053, 619 060, 619 077

<sup>2)</sup> az alábbiakhoz használható: Advantix zuhanylefolyó cikkszám 618 032, 618 049, 619 084, 619 091

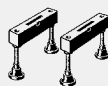

**Advantix állítóláb-készlet**

**(felújításokhoz)**

- a következőkhöz: Advantix zuhanylefolyók átalakítása 67 mm beépítési magasságra, max. 900 mm hosszú Advantix zuhanylefolyókhoz  
- az alábbiakhoz használható: Advantix zuhanylefolyó cikkszám 618 018, 618 025, 619 053, 619 060, 619 077  
- csak a következőkkel együtt: Advantix szifon modell 4980.62  
- 2015-től gyártott  
**modellszám 4980.96**

DK	CSE	Cikksz.	MU	HUF
2	1	<b>691 738</b>	90	<b>9.581</b>

DK = darabszám a készletben

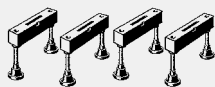

**Advantix állítóláb-készlet (felújításokhoz)**

- a következőkhöz: Advantix zuhanylefolyók átalakítása 67 mm beépítési magasságra, 1000 mm-nél hosszabb Advantix zuhanylefolyókhoz
- az alábbiakhoz használható: Advantix zuhanylefolyó cikkszám 618 032, 618 049, 619 084, 619 091
- csak a következőkkel együtt: Advantix szifon modell 4980.62
- 2015-től gyártott

**modellszám 4980.97**

DK	CSE	Cikksz.	MU	HUF
4	1	<b>691 745</b>	90	<b>17.719</b>

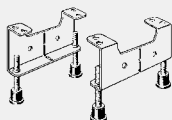
DK = darabszám a készletben



**Advantix állítóláb-készlet**

- az alábbiakhoz használható: Advantix zuhanylefolyó alaptest modell 4980.10
- 2015-től gyártott

**modellszám 4980.91**

DK	CSE	Cikksz.	MU	HUF
2	1	<b>660 673</b>	90	<b>11.811</b>

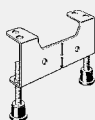
DK = darabszám a készletben

**Advantix állítóláb**

- az alábbiakhoz használható: Advantix zuhanylefolyó fal modell 4980.30
- 2015-től gyártott

**modellszám 4980.90**

CSE	Cikksz.	MU	HUF
1	<b>660 666</b>	90	<b>6.145</b>

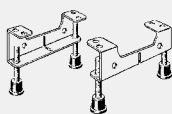

**Advantix állítóláb-készlet (felújításokhoz)**

- az alábbiakhoz használható: Advantix zuhanylefolyó modell 4980.40, Advantix zuhanylefolyó fal modell 4980.30, 4980.50, Advantix zuhanylefolyó alaptest modell 4980.10
- csak a következőkkel együtt: Advantix szifon modell 4980.62
- 2015-től gyártott

**modellszám 4980.94**

DK	CSE	Cikksz.	MU	HUF
2	1	<b>691 714</b>	90	<b>12.204</b>

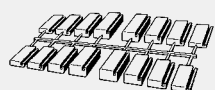
DK = darabszám a készletben



**Advantix távartó-készlet**

- az alábbiakhoz használható: Advantix zuhanylefolyó modell 4964.10, 4964.80
- 2015-től gyártott

**modellszám 4960.88**

DK	CSE	Cikksz.	MU	HUF
4	1	<b>627 126</b>	90	<b>3.905</b>

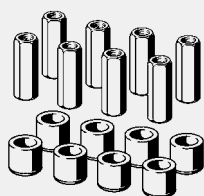
DK = darabszám a készletben

**Advantix állítóláb-készlet**

- a következőkhöz: Advantix zuhanylefolyó-rács
- az alábbiakhoz használható: Advantix rács Visign ER1 modell 4960.30, 4960.31, Advantix rács Visign ER2 modell 4960.40, 4960.41, Advantix rács Visign ER3 modell 4971.10, 4971.11, Advantix zuhanylefolyó-rács Visign ER10 modell 4982.50, 4982.51, Advantix zuhanylefolyó-rács Visign ER11 modell 4982.60, 4982.61

**modellszám 4960.87**

DK	G	H	CSE	Cikksz.	MU	HUF
8	M5	20	1	<b>627 140</b>	90	<b>14.970</b>

DK = darabszám a készletben



**Advantix dugókészlet**

- az alábbiakhoz használható:  
 Advantix rács Visign ER3 modell 4971.10, 4971.11, Advantix rács Visign ER9 modell 4971.80, 4971.90  
 - 2015-től gyártott  
**modellszám 4971.71**

DK	CSE	Cikksz.	MU	HUF
6	1	689 964	90	2.027

DK = darabszám a készletben

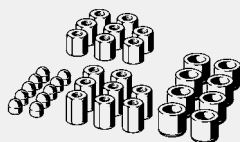

**Advantix tartozékkészlet**

- az alábbiakhoz használható:  
 Advantix rács Visign ER4 modell 4971.20, Advantix zuhanylefolyó-rács Visign ER12 modell 4982.71, Advantix zuhanylefolyó-rács Visign ER13 modell 4982.70  
**modellszám 4971.73**

G	H1	H2	CSE	Cikksz.	MU	HUF
M5	8	12	1	689 988	90	12.869

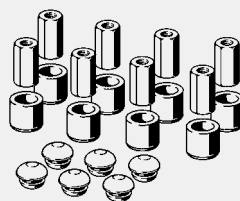

**Advantix tartozékkészlet**

- az alábbiakhoz használható:  
 Advantix rács Visign ER9 modell 4971.80, 4971.90  
**modellszám 4971.72**

G	H	CSE	Cikksz.	MU	HUF
M5	17	1	689 971	90	9.918

**ADVANTIX ZUHANYLEFOLYÓK, 2016-TÓL GYÁRTOTT**



**Advantix szűrőbetét**

- az alábbiakhoz használható:  
 Advantix zuhanylefolyó alaptest modell 4982.10, Advantix zuhanylefolyó alaptest fal modell 4982.20  
 - 2016-től gyártott  
**modellszám 4982.95**

	CSE	Cikksz.	MU	HUF
	1	737 603	90	2.274



**Advantix szifon**

- az alábbiakhoz használható:  
 Advantix szűrőbetét modell 4982.95, Advantix zuhanylefolyó szagzár modell 4982.93, 4982.94  
 - 2016-től gyártott  
**modellszám 4982.99**

	CSE	Cikksz.	MU	HUF
	1	746 346	90	3.576

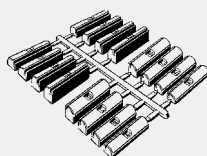

**Advantix távtartókészlet**

- az alábbiakhoz használható:  
 Advantix zuhanylefolyó szerelőkeret modell 4982.30, 4982.40  
 - 2016-től gyártott  
**modellszám 4982.98**

	CSE	Cikksz.	MU	HUF
	1	746 339	90	5.938



**Advantix hosszabbító készlet**

- a következőkhöz: Advantix zuhanylefolyó-rács, hosszabbító (15–25 mm) natúr kő-burkolat használata esetén  
**modellszám 4971.70**

DK	CSE	Cikksz.	MU	HUF
8	1	593 933	90	15.898

DK = darabszám a készletben





**Advantix szerelőragasztó**

- a következőkhöz: nemesacél Advantix zuhanyrács, Advantix saroklefolyó, szuper lapos padlóösszefolyó Schlüter KERDI szigetelő gallérral

**modellszám 4938.22**

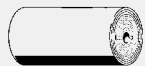
tartalom [ml]	CSE	Cikksz.	MU	HUF
290	15	571 788	72	10.962

**Advantix szigetelőszalag**

- a következőkhöz: nemesacél Advantix zuhanyrács

**modellszám 4964.95**

L	B	H	CSE	Cikksz.	MU	HUF
5000	125	0,1	1	619 121	90	7.511

**Advantix zuhanylefolyó tartozékkészlet**

- a következőkhöz: natúr- és burkolat 23–36 mm
- matt
- az alábbiakhoz használható: Advantix zuhanylefolyó szerelőkeret modell 4982.30, 4982.40

**modellszám 4982.96**

kivitel	CSE	Cikksz.	MU	HUF
matt	1	745 400	90	38.669

**Advantix dugókészlet**

- az alábbiakhoz használható: Advantix zuhanylefolyó-rács Visign ER10 modell 4982.50, 4982.51, Advantix zuhanylefolyó-rács Visign ER11 modell 4982.60, 4982.61, Advantix zuhanylefolyó-rács Visign ER12 modell 4982.71, Advantix zuhanylefolyó-rács Visign ER14 modell 4982.80, 4982.81
- 2016-tól gyártott

**modellszám 4982.97**

DK	CSE	Cikksz.	MU	HUF
6	1	746 322	90	3.435

DK = darabszám a készletben

**Advantix tartozékkészlet**

- az alábbiakhoz használható: Advantix rács Visign ER4 modell 4971.20, Advantix zuhanylefolyó-rács Visign ER13 modell 4982.70

**Figyelem**

A nagy kupakok is alkalmasak minden menetes foglalatall rendelkező zuhanylefolyó-rácshoz!

**modellszám 4971.75**

CSE	Cikksz.	MU	HUF
1	754 792	90	3.435



**Advantix állítóláb-készlet**

- a következőkhöz: Advantix zuhanylefolyó-rács
- az alábbiakhoz használható: Advantix rács Visign ER1 modell 4960.30, 4960.31, Advantix rács Visign ER2 modell 4960.40, 4960.41, Advantix rács Visign ER3 modell 4971.10, 4971.11, Advantix zuhanylefolyó-rács Visign ER10 modell 4982.50, 4982.51, Advantix zuhanylefolyó-rács Visign ER11 modell 4982.60, 4982.61

**modellszám 4960.87**

DK	G	H	CSE	Cikksz.	MU	HUF
8	M5	20	1	627 140	90	14.970

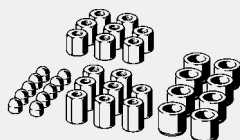
DK = darabszám a készletben

**Advantix tartozékkészlet**

- az alábbiakhoz használható: Advantix rács Visign ER4 modell 4971.20, Advantix zuhanylefolyó-rács Visign ER12 modell 4982.71, Advantix zuhanylefolyó-rács Visign ER13 modell 4982.70

**modellszám 4971.73**

G	H1	H2	CSE	Cikksz.	MU	HUF
M5	8	12	1	689 988	90	12.869

**ADVANTIX**  
**67 MM-ES ZUHANYLEFOLYÓK, 2016-IG GYÁRTOTT**

**Advantix szűrőbetét**

- az alábbiakhoz használható:  
 Advantix zuhanylefolyó modell  
 4980.40, Advantix zuhanylefolyó  
 fal modell 4980.50  
**modellszám 4980.93**

CSE	Cikksz.	MU	HUF
1	691 707	90	2.552

**Advantix merülőcső**

- az alábbiakhoz használható:  
 Advantix padlóösszefolyó modell  
 4980.60, 4980.61, 4980.63,  
 Advantix szifon modell 4980.65  
**modellszám 4980.92**

CSE	Cikksz.	MU	HUF
1	691 691	72	2.455

**Advantix szűkítő idom**

- az alábbiakhoz használható:  
 Advantix zuhanylefolyó modell  
 4980.40, Advantix zuhanylefolyó  
 fal modell 4980.50  
**modellszám 4980.98**

CSE	Cikksz.	MU	HUF
1	691 752	90	4.268

**ADVANTIX VARIO  
FALI ZUHANYLEFOLYÓK**

**Advantix Vario fedőlap készlet**

- a következőkhöz használható alkatrész: Advantix Vario zuhanylefolyó járóléc modell 4965.30, 4965.31, 4965.32, 4965.33

**modellszám 4965.88**

DK	Kivitel	CSE	Cikksz.	MU	HUF
2	matt	1	<b>686 406</b>	90	<b>8.653</b>
2	fényes	1	<b>686 413</b>	90	<b>8.653</b>
2	fekete	1	<b>712 099</b>	90	<b>14.705</b>
2	fehér	1	<b>712 105</b>	90	<b>14.705</b>

DK = darabszám a készletben

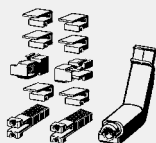
**Advantix Vario alkatrész-készlet  
Advantix Vario fali zuhanylefolyók-  
hoz**

- a következőkhöz használható alkatrész: Advantix Vario zuhanylefolyó járóléc fal modell 4967.30, 4967.31, 4967.32, 4967.33

**modellszám 4967.94**

CSE	Cikksz.	MU	HUF
1	<b>736 682</b>	90	<b>4.773</b>



**Advantix Vario szűrőbetét  
Advantix Vario fali zuhanylefolyók-  
hoz**

- a következőkhöz használható alkatrész: Advantix Vario zuhanylefolyó alaptest fal modell 4967.10, 4968.10

**modellszám 4967.81**

CSE	Cikksz.	MU	HUF
1	<b>736 729</b>	90	<b>2.206</b>

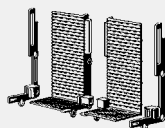
X5



**Advantix Vario zárószett  
Advantix Vario fali zuhanylefolyók-  
hoz, egyenes**

- a következőkhöz használható alkatrész: Advantix Vario zuhanylefolyó alaptest fal modell 4967.10, 4968.10

**modellszám 4967.82**

DK	CSE	Cikksz.	MU	HUF
2	1	<b>736 644</b>	90	<b>10.158</b>

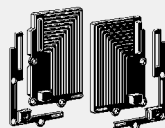
DK = darabszám a készletben



**Advantix Vario zárószett  
Advantix Vario fali zuhanylefolyók-  
hoz, falnyílás**

- a következőkhöz használható alkatrész: Advantix Vario zuhanylefolyó alaptest fal modell 4967.10, 4968.10

**modellszám 4967.89**

DK	CSE	Cikksz.	MU	HUF
2	1	<b>736 651</b>	90	<b>10.158</b>

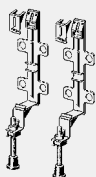
DK = darabszám a készletben



**Advantix Vario állítóláb-készlet  
Advantix Vario fali zuhanylefolyók-  
hoz**

- a következőkhöz használható alkatrész: Advantix Vario zuhanylefolyó alaptest fal modell 4967.10, 4968.10

**modellszám 4967.83**

DK	CSE	Cikksz.	MU	HUF
2	1	<b>736 675</b>	90	<b>4.914</b>

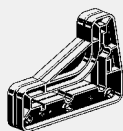
DK = darabszám a készletben

**Advantix Vario gérvágó keret**  
**Advantix Vario fali zuhanylefolyók-**  
**hoz**

- a következőkhöz: Advantix Vario fali lefolyó és járóléc merőleges méretre vágása
- a következőkhöz használható alkatrész: Advantix Vario zuhanylefolyó alaptest fal modell 4967.10, 4968.10

**modellszám 4967.84**

	CSE	Cikksz.	MU	HUF
	1	736 699	90	5.686

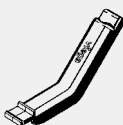
**Advantix Vario szerelési**  
**segédeszköz**  
**Advantix Vario fali zuhanylefolyók-**  
**hoz**

- a következőkhöz: Advantix Vario fali lefolyó és járóléc szerelése

**modellszám 4967.90**

	CSE	Cikksz.	MU	HUF
	1	736 705	74	3.379

**Advantix Vario gérvágó keret**  
**Advantix Vario fali zuhanylefolyók-**  
**hoz**

- a következőkhöz: szerelés (kontrollszerszám) és tisztító (csempévédelem)
- a következőkhöz használható alkatrész: Advantix Vario zuhanylefolyó alaptest fal modell 4967.10, 4968.10

**modellszám 4967.92**

	CSE	Cikksz.	MU	HUF
	1	736 712	90	2.066

**Advantix Vario tisztítókefe**  
**Advantix Vario fali zuhanylefolyók-**  
**hoz**

- a következőkhöz használható alkatrész: Advantix Vario zuhanylefolyó alaptest fal modell 4967.10, 4968.10

**modellszám 4967.87**

	CSE	Cikksz.	MU	HUF
	1	738 365	90	1.703

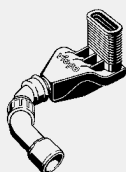
**Advantix Vario lefolyó**  
**Advantix Vario fali zuhanylefolyók-**  
**hoz**

- a következőkhöz használható alkatrész: Advantix Vario zuhanylefolyó alaptest fal modell 4967.10

**modellszám 4967.85**

	CSE	Cikksz.	MU	HUF
	1	736 668	90	14.095

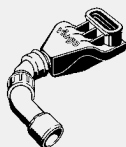
**Advantix Vario lefolyó**  
**Advantix Vario fali zuhanylefolyók-**  
**hoz, (felújításokhoz)**

- a következőkhöz használható alkatrész: Advantix Vario zuhanylefolyó alaptest fal modell 4968.10

**modellszám 4968.85**

	CSE	Cikksz.	MU	HUF
	1	736 743	90	14.598

**Advantix Vario szigetelőszalag**

- a következőkhöz használható alkatrész: Advantix Vario zuhanylefolyó alaptest modell 4965.10
- az alábbiakhoz használható: Advantix Vario zuhanylefolyó alaptest modell 4966.10

**modellszám 4965.95**

L	B	H	CSE	Cikksz.	MU	HUF
3300	120	1	1	689 858	90	10.970

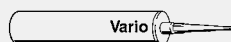
**Advantix Vario szerelőragasztó**

- a következőkhöz használható alkatrész: Advantix Vario zuhanylefolyó alaptest modell 4965.10
- az alábbiakhoz használható: Advantix Vario zuhanylefolyó alaptest modell 4966.10

**modellszám 4965.96**

tartalom [ml]	CSE	Cikksz.	MU	HUF
310	1	691 509	90	9.965

**ADVANTIX VARIO ZUHANYLEFOLYÓK**

**Advantix Vario fedőlap készlet**

- a következőkhöz használható alkatrész: Advantix Vario zuhanylefolyó járóléc modell 4965.30, 4965.31, 4965.32, 4965.33

**modellszám 4965.88**

DK	Kivitel	CSE	Cikksz.	MU	HUF
2	matt	1	686 406	90	8.653
2	fényes	1	686 413	90	8.653
2	fekete	1	712 099	90	14.705
2	fehér	1	712 105	90	14.705

DK = darabszám a készletben

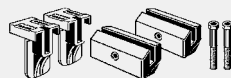

**Advantix Vario alkatrész-készlet**

- a következőkhöz használható alkatrész: Advantix Vario zuhanylefolyó járóléc modell 4965.30, 4965.31, 4965.32, 4965.33
- nem tartalmazza: zárókupak

**modellszám 4965.94**

CSE	Cikksz.	MU	HUF
1	689 742	90	4.670

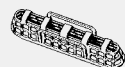
X5

**Advantix Vario szűrőbetét**

- az alábbiakhoz használható: Advantix Vario zuhanylefolyó alaptest modell 4965.10, 4966.10

**modellszám 4965.81**

CSE	Cikksz.	MU	HUF
1	686 338	90	2.167

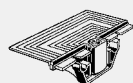
**Advantix Vario zárókupak**

- a következőkhöz használható alkatrész: Advantix Vario zuhanylefolyó alaptest modell 4965.10

**modellszám 4965.82**

CSE	Cikksz.	MU	HUF
1	686 345	90	9.965

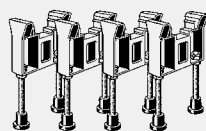
**Advantix Vario állítóláb-készlet**

- a következőkhöz használható alkatrész: Advantix Vario zuhanylefolyó alaptest modell 4965.10

**modellszám 4965.83**

DK	CSE	Cikksz.	MU	HUF
4	1	686 352	90	6.861

DK = darabszám a készletben



**Advantix Vario állítóláb-készlet 70 mm, (felújításokhoz)**

- a következőkhöz használható alkatrész: Advantix Vario zuhanylefolyó alaptest modell 4966.10

**modellszám 4966.17**

DK	CSE	Cikksz.	MU	HUF
4	1	721 701	90	6.893

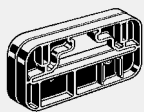
DK = darabszám a készletben



**Advantix Vario gérvágó keret**

- a következőkhöz: Advantix zuhanylefolyó és járóléc merőleges méretre vágása  
**modellszám 4965.84**

	CSE	Cikksz.	MU	HUF
	1	686 369	90	2.754

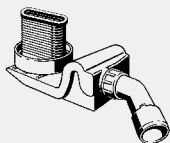

**Advantix Vario lefolyó**

- a következőkhöz használható alkatrész: Advantix Vario zuhanylefolyó alaptest modell 4965.10

**Kialakítás/felszereltség**  
magasság-kiegyenlítő elem  
**modellszám 4965.85**

	CSE	Cikksz.	MU	HUF
	1	686 376	90	12.931

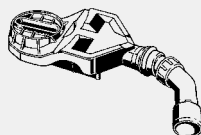

**Advantix Vario szifon (felújításokhoz)**

- a következőkhöz használható alkatrész: Advantix Vario zuhanylefolyó alaptest modell 4966.10

**műszaki adatok**  
záróvíz-magasság 25 mm  
lefolyási teljesítmény (DIN EN 1253 szerint) 0,55–0,6 l/s

**Figyelem**  
A lefolyási teljesítmény 10 mm torlódási magasság esetén érhető el!

**modellszám 4966.18**

NA	CSE	Cikksz.	MU	HUF
40/50	1	721 718	90	13.226

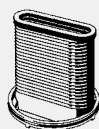

**Advantix Vario magasság-kiegyenlítő elem**

- a következőkhöz használható alkatrész: Advantix Vario zuhanylefolyó alaptest modell 4965.10

**modellszám 4965.87**

	CSE	Cikksz.	MU	HUF
	1	686 390	90	3.697



**Advantix Vario szigetelőszalag**

- a következőkhöz használható alkatrész: Advantix Vario zuhanylefolyó alaptest modell 4965.10

- az alábbiakhoz használható: Advantix Vario zuhanylefolyó alaptest modell 4966.10

**modellszám 4965.95**

L	B	H	CSE	Cikksz.	MU	HUF
3300	120	1	1	689 858	90	10.970

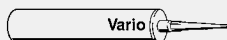

**Advantix Vario szerelőragasztó**

- a következőkhöz használható alkatrész: Advantix Vario zuhanylefolyó alaptest modell 4965.10

- az alábbiakhoz használható: Advantix Vario zuhanylefolyó alaptest modell 4966.10

**modellszám 4965.96**

tartalom [ml]	CSE	Cikksz.	MU	HUF
310	1	691 509	90	9.965

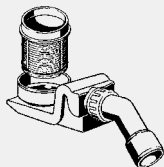
**ADVANTIX LEFOLYÓK  
SAROKLEFOLYÓK**

**Advantix szifon**  
- a következőkhöz: Advantix saroklefolyó

**Kialakítás/felszereltség**  
magasság-kiegyenlítő elem  
**modellszám 4960.82**

Ø	NA	CSE	Cikksz.	MU	HUF
100	40/50	1	<b>627 164*</b>	90	<b>12.214</b>

\* = Szállítás már csak a raktárkészletből



**Advantix szűrőbetét**  
- a következőkhöz: Advantix saroklefolyó, egyenes  
**modellszám 4972.89**

	CSE	Cikksz.	MU	HUF
	1	<b>627 119</b>	90	<b>3.253</b>



**Advantix szűrőbetét**  
- a következőkhöz: Advantix saroklefolyó, kerek  
**modellszám 4960.86**

	CSE	Cikksz.	MU	HUF
	1	<b>627 096*</b>	90	<b>3.719</b>

\* = Szállítás már csak a raktárkészletből

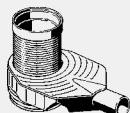

**Advantix lefolyó**  
- a következőkhöz: Advantix saroklefolyó  
- állítható építési magasság

**Kialakítás/felszereltség**  
visszatörődásbiztos és 35–50 mm között állítható vízzár, csatlakozóvezeték tisztítási lehetősége, magasság-kiegyenlítő elem, merülőcső, szűrőbetét

**műszaki adatok**  
lefolyási teljesítmény (DIN EN 1253 szerint) 0,8–2,2 l/s  
**modellszám 4973.90**

NA	Ø	CSE	Cikksz.	MU	HUF
50	100	1	<b>669 379</b>	90	<b>11.811</b>

X5



**Advantix merülőcső-készlet**  
- a következőkhöz: Advantix Top  
- az alábbiakhoz használható:  
Advantix saroklefolyó modell 4972.80, 4972.81, 4972.82, 4972.83, 4973.81

**Kialakítás/felszereltség**  
3 merülőcső  
**modellszám 4973.91**

	CSE	Cikksz.	MU	HUF
	1	<b>669 386</b>	90	<b>5.658</b>



**Advantix magasság-kiegyenlítő elem**  
- a következőkhöz: magasság-kiegyenlítés 40–95 mm

**Kialakítás/felszereltség**  
visszatörődás elleni tömítés  
**modellszám 4947**



	CSE	Cikksz.	MU	HUF
	6	<b>111 496</b>	72	<b>1.912</b>

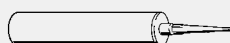

**Advantix szerelőragasztó**  
- a következőkhöz: nemesacél Advantix zuhanyrács, Advantix saroklefolyó, szuper lapos padlóössze folyó Schlüter KERDI szigetelő gallérral  
**modellszám 4938.22**

tartalom [ml]	CSE	Cikksz.	MU	HUF
290	15	<b>571 788</b>	72	<b>10.962</b>

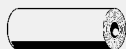

**Advantix szigetelőszalag**

- a következőkhöz: Advantix saroklefolyó

**modellszám 4972.84**

L	B	H	CSE	Cikksz.	MU	HUF
1200	125	1	1	<b>627 171*</b>	90	<b>4.491</b>

\* = Szállítás már csak a raktárkészletből



**Advantix állítólab-készlet**

- a következőkhöz: Advantix saroklefolyó

**modellszám 4972.85**

DK	CSE	Cikksz.	MU	HUF
3	1	<b>627 188*</b>	90	<b>8.865</b>

DK = darabszám a készletben

\* = Szállítás már csak a raktárkészletből

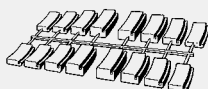

**Advantix távtartókészlet**

- a következőkhöz: Advantix saroklefolyó, kerek

**modellszám 4947.95**

DK	CSE	Cikksz.	MU	HUF
2	1	<b>627 157*</b>	90	<b>3.719</b>

DK = darabszám a készletben

\* = Szállítás már csak a raktárkészletből



**45°-os lefolyóív**

- a következőkhöz: csatlakozás a lefolyóhoz

- nem ragasztható

**modellszám 6162.99**

NA	CSE	Cikksz.	MU	HUF
40/50	1	<b>719 265</b>	10	<b>1.360</b>

**ADVANTIX LEFOLYÓK  
PADLÓÖSSZEFOLYÓK 100-AS RENDSZERMÉRET**



**Advantix csavar**

- az alábbiakhoz használható:  
Advantix padlóösszefolyó modell 4921.4

**modellszám 4911-903**

CSE	Cikksz.	MU	HUF
1	<b>158 705</b>	72	<b>236</b>

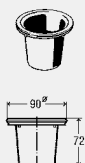

**Advantix merülőcső**

- az alábbiakhoz használható:  
Advantix padlóösszefolyó modell 4911.6, 4921.3, 4921.6, 4921.65, 4921.66, 4921.75

**modellszám 4921.20**

CSE	Cikksz.	MU	HUF
1	<b>556 372</b>	72	<b>1.912</b>

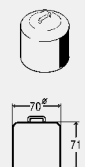

**Advantix harang**

- az alábbiakhoz használható:  
Advantix padlóösszefolyó modell 4926, Advantix padlóösszefolyó R 120 modell 4926.20, Advantix padlóösszefolyó alaptest modell 4926.5

**modellszám 4926.21**

CSE	Cikksz.	MU	HUF
1	<b>556 389</b>	72	<b>954</b>



**Advantix merülőcső**

- az alábbiakhoz használható:  
Advantix padlóösszefolyó modell 4935.1, 4935.2, 4935.3, 4935.6, 4938, 4939

**modellszám 4935.21**

CSE	Cikksz.	MU	HUF
1	<b>686 093</b>	72	<b>1.477</b>



**Advantix szifon**

- az alábbiakhoz használható:  
Advantix bedugható lefolyó modell  
4937

**műszaki adatok**

záróvíz-magasság 50 mm

**modellszám 4937.9**

CSE	Cikksz.	MU	HUF
1	670 269	72	5.114

**Advantix O-gyűrű**

- a következőkhöz: 100x100 mm-es  
magasító elem és rátét

**modellszám 4943.20**

CSE	Cikksz.	MU	HUF
1	556 402	72	448

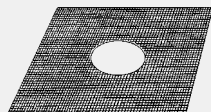
**Advantix szigetelő gallér**

- a következőkhöz: padlóösszefolyó  
kombinált szigeteléshez  
- az alábbiakhoz használható:  
Advantix magasító elem modell  
4925, Advantix padlóösszefolyó  
modell 4927

**modellszám 4925.20**

L	B	CSE	Cikksz.	MU	HUF
490	490	1	556 419	72	5.674

**Advantix rács**

- 1.4301-es nemesacél

**modellszám 4943.1-551**

L	B	CSE	Cikksz.	MU	HUF
94	94	1	106 157	72	2.912

**Advantix rács**

- 1.4301-es nemesacél

**modellszám 4912.2-551**

L	B	CSE	Cikksz.	MU	HUF
143	143	1	112 066	72	5.359

**Advantix rács**

- 1.4301-es nemesacél

**modellszám 4911-551**

L	B	CSE	Cikksz.	MU	HUF
93	93	1	142 384	72	2.912

**Advantix szagzár**

- az alábbiakhoz használható:  
Advantix esővízlefolyó modell  
4970

**modellszám 4970.20**

CSE	Cikksz.	MU	HUF
1	590 161*	72	1.361

\* = Szállítás már csak a raktárkészletből

**Advantix szűrőbetét**

- az alábbiakhoz használható:  
Advantix esővízlefolyó modell  
4970

**modellszám 4970.21**

CSE	Cikksz.	MU	HUF
1	590 178	72	1.361

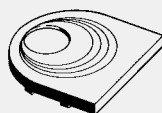
**Advantix csőbevezetés**

- az alábbiakhoz használható:  
Advantix esővízlefolyó modell  
4970

**modellszám 4970.22**

CSE	Cikksz.	MU	HUF
1	590 185	72	1.852

**Advantix tisztítócsappantyú**

- az alábbiakhoz használható:  
Advantix esővízlefolyó modell  
4970

**modellszám 4970.23**

CSE	Cikksz.	MU	HUF
1	590 192	72	1.827

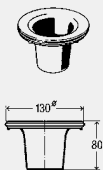
**ADVANTIX LEFOLYÓK  
PADLÓÖSSZEFOLYÓK 145-ÖS RENDSZERMÉRET**

**Advantix merülőcső**

- az alábbiakhoz használható:  
Advantix padlóösszefolyó modell  
4955.1, Advantix padlóösszefolyó  
alaptest modell 4955.15, 4955.25  
**modellszám 4955.20**

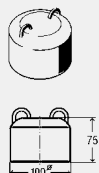
	CSE	Cikksz.	MU	HUF
	1	556 426	72	1.208

**Advantix harang**

- az alábbiakhoz használható:  
Advantix padlóösszefolyó modell  
4951.1, Advantix padlóösszefolyó  
R 120 modell 4951.20, Advantix  
padlóösszefolyó alaptest modell  
4951.15  
**modellszám 4951.26**

Ø	H	CSE	Cikksz.	MU	HUF
100	75	1	556 433	72	1.474

**Advantix O-gyűrű**

- a következőkhöz: 150x150 mm-es  
rátét  
**modellszám 4951.27**

Ø	s	CSE	Cikksz.	MU	HUF
115	3	1	557 607	72	1.119

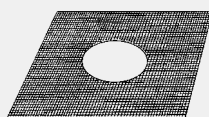
**Advantix szigetelő gallér**

- az alábbiakhoz használható:  
Advantix magasító elem modell  
4994  
**modellszám 4994.20**

L	B	CSE	Cikksz.	MU	HUF
490	490	1	557 614	72	6.089

**Advantix rács**

- 1.4301-es nemesacél  
**modellszám 4951-551**

L	B	CSE	Cikksz.	MU	HUF
143	143	1	135 669	72	5.044

**Advantix rács**

- 1.4301-es nemesacél  
**Kialakítás/felszereltség**  
menetes furat, csavarok  
**műszaki adatok**  
terhelési osztály K=300 kg  
**modellszám 4951.21-942**

L	B	CSE	Cikksz.	MU	HUF
143	143	1	199 180	72	6.522

**Advantix szerelőragasztó**

- a következőkhöz: nemesacél  
Advantix zuhanyrács, Advantix  
saroklefolyó, szuper lapos  
padlóösszefolyó Schlüter KERDI  
szigetelő gallérral  
**modellszám 4938.22**

tartalom [ml]	CSE	Cikksz.	MU	HUF
290	15	571 788	72	10.962

**Pincemester betét**

- az alábbiakhoz használható:  
pincemester pincei összefolyó  
modell 4956, 4956.4  
**modellszám 4956.21**

	CSE	Cikksz.	MU	HUF
	1	557 621	72	1.372

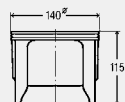

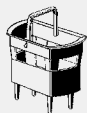

**Advantix szűrőbetét**  
 - az alábbiakhoz használható:  
 pincemester pincei összefolyó  
 modell 4956, 4956.4  
**modellszám 4956.20**

	CSE	Cikksz.	MU	HUF
	1	556 440	72	1.460

X5

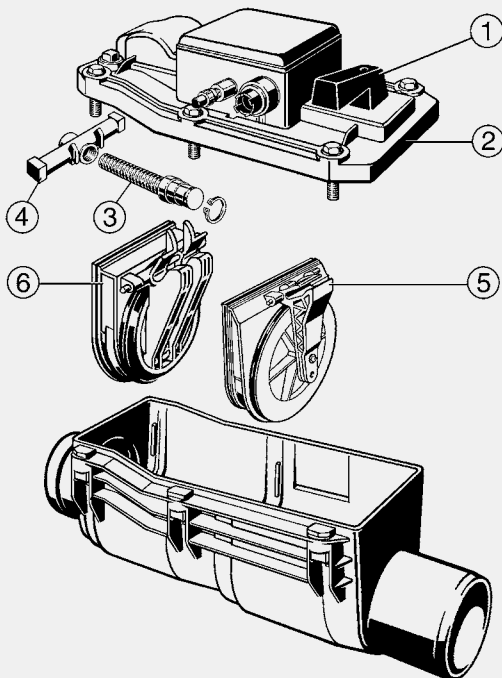
**VISSZATORLÓDÁSGÁTLÓK  
GRUNDFIX PLUS/GRUNDFIX PLUS CONTROL**

**Grundfix Plus alkatrész-készlet  
modellszám 4987.49**

NA-hoz	CSE	Cikksz.	MU	HUF
100/125	1	321 932	72	8.401
150	1	321 949	72	10.078

**Ellenőrző szerkezet**

- a következőkhöz használható alkatrész: Grundfix visszatorlódásgátló 2-es típus modell 4987.3,  
Grundfix Plus visszatorlódásgátló 3-as típus modell 4987.4, Optifix 3 pincei összefolyó 5-ös  
típus modell 4989

- G-menet

**modellszám 4991**

G	CSE	Cikksz.	MU	HUF
½	1	154 868	72	4.109

**Grundfix Plus Control vezérlő-jelző berendezés**
**Kialakítás/felszereltség**

háromgombos kezelőmező LCD-kijelzővel, 24 óránkénti önteszt, vészáram-ellátás akkumulátorról,  
optikai/akusztikai figyelmeztető jelzés

**modellszám 4987.42**

U [V]	CSE	Cikksz.	MU	HUF
230/12	1	667 832	72	271.862

U = feszültség (V)

**Grundfix biztosító készlet**

- a következőkhöz: vezérlés, 2000-től gyártott sorozat
- a következőkhöz használható alkatrész: Grundfix Plus visszatárolóásgátló 3-as típus modell 4987.4

**modellszám 4987.47**

	CSE	Cikksz.	MU	HUF
	1	633 974	72	4.723

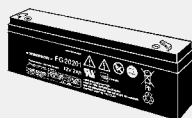

**Grundfix Plus akkumulátor**

- a következőkhöz: vezérlés, 2000-ig gyártott sorozat
- a következőkhöz használható alkatrész: Grundfix Plus visszatárolóásgátló 3-as típus modell 4987.4

**modellszám 4987.51**

U [V]	CSE	Cikksz.	MU	HUF
12	1	396 268	72	13.743

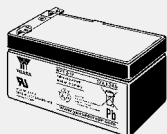
U = feszültség (V)



**Grundfix akkumulátor**

- a következőkhöz: vezérlés, 2000-től gyártott sorozat
- a következőkhöz használható alkatrész: Grundfix Plus visszatárolóásgátló 3-as típus modell 4987.4

**modellszám 4987.52**

U [V]	CSE	Cikksz.	MU	HUF
12	1	471 088	72	10.392

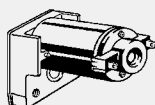
U = feszültség (V)

**Grundfix Plus motor**

- a következőkhöz: 2003-ig gyártott sorozat
- a következőkhöz használható alkatrész: Grundfix Plus visszatárolóásgátló 3-as típus modell 4987.4

**modellszám 4987.445**

	CSE	Cikksz.	MU	HUF
	1	364 922	72	49.039

**Grundfix Plus nyomáskapcsoló**

- a következőkhöz: 2003-ig gyártott sorozat
- a következőkhöz használható alkatrész: Grundfix Plus visszatárolóásgátló 3-as típus modell 4987.4

**modellszám 4987.447**

	CSE	Cikksz.	MU	HUF
	1	481 148	72	13.725

**Grundfix nyomásálló tömlő**

- a következőkhöz használható alkatrész: Grundfix Plus visszatárolóásgátló 3-as típus modell 4987.4

**modellszám 4987.54**

L [m]	CSE	Cikksz.	MU	HUF
8	1	490 720	72	17.194

**Grundfix kábel**

- a következőkhöz használható alkatrész: Grundfix Plus visszatárolóásgátló 3-as típus modell 4987.4

**modellszám 4987.53**

L [m]	CSE	Cikksz.	MU	HUF
8	1	490 737	72	25.585

**Grundfix hosszabbítókábel**

- a következőkhöz használható alkatrész: Grundfix Plus visszatárolóásgátló 3-as típus modell 4987.4

**modellszám 4987.6**

L [m]	CSE	Cikksz.	MU	HUF
20	1	483 500	72	87.587

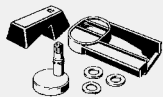

**Grundfix kézi működtetés**

- a következőkhöz használható alkatrész: Grundfix visszatárolózásgátló 1-es típus modell 4987.2, Grundfix visszatárolózásgátló 2-es típus modell 4987.3, Grundfix Plus visszatárolózásgátló 3-as típus modell 4987.4

- ábra 1

**modellszám 4987.449**

	CSE	Cikksz.	MU	HUF
	1	481 803	72	3.932

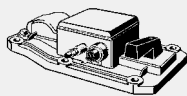

**Grundfix Plus Control visszatárolózásgátló-fedél**

**Kialakítás/felszereltség**

kézi működtetés, nyomáskapcsoló, ellenőrző szerkezet

- ábra 2

**modellszám 4987.418**

NA-hoz	CSE	Cikksz.	MU	HUF
100/125	1	667 849	72	217.708
150	1	667 856	72	233.258



**Grundfix orsó**

- a következőkhöz: 2003-ig gyártott sorozat

- a következőkhöz használható alkatrész: Grundfix Plus visszatárolózásgátló 3-as típus modell 4987.4

- ábra 3

**modellszám 4987.448**

	CSE	Cikksz.	MU	HUF
	1	481 797	72	8.539



**Grundfix szárnyas anya**

- a következőkhöz: 2003-ig gyártott sorozat

- a következőkhöz használható alkatrész: Grundfix Plus visszatárolózásgátló 3-as típus modell 4987.4

- ábra 4

**modellszám 4987.450**

	CSE	Cikksz.	MU	HUF
	1	483 777	72	1.563

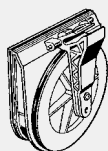

**Grundfix visszatárolózásgátló-záró**

- a következőkhöz használható alkatrész: Grundfix Plus visszatárolózásgátló 3-as típus modell 4987.4

**Kialakítás/felszereltség**

közfal

- ábra 5

**modellszám 4987.443**

NA-hoz	CSE	Cikksz.	MU	HUF
100/125	1	364 885	72	3.885
150	1	364 892	72	6.458

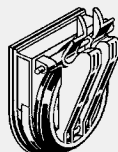

**Grundfix motoros csappantyú**

- a következőkhöz használható alkatrész: Grundfix Plus visszatárolózásgátló 3-as típus modell 4987.4

**Kialakítás/felszereltség**

közfal

- ábra 6

**modellszám 4987.444**

NA-hoz	CSE	Cikksz.	MU	HUF
100/125	1	364 908	72	8.401
150	1	364 915	72	10.330

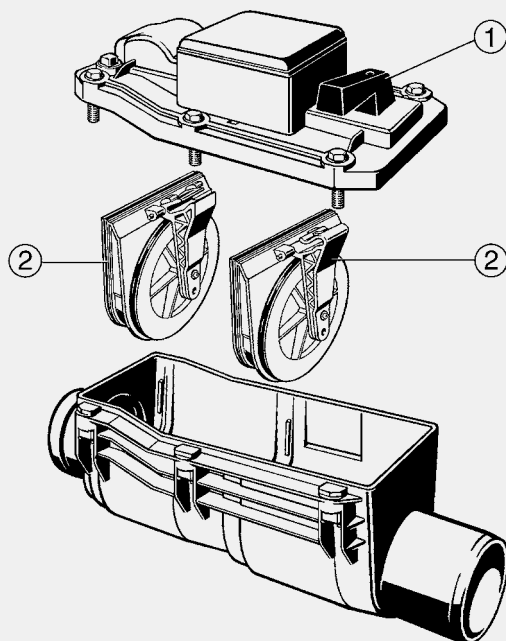
VISSZATORLÓDÁSGÁTLÓK  
 GRUNDFIX

**Grundfix Plus alkatrész-készlet**  
 - az alábbiakhoz használható:  
 Grundfix visszatörődásgátló 2-es típus modell 4987.3  
**modellszám 4987.39**

NA-hoz	CSE	Cikksz.	MU	HUF
100/125	1	<b>321 918</b>	72	<b>5.171</b>
150	1	<b>321 925</b>	72	<b>7.944</b>

**Ellenőrző szerkezet**

- a következőkhöz használható alkatrész: Grundfix visszatörődásgátló 2-es típus modell 4987.3, Grundfix Plus visszatörődásgátló 3-as típus modell 4987.4, Optifix 3 pincei összefolyó 5-ös típus modell 4989  
 - G-menet  
**modellszám 4991**

G	CSE	Cikksz.	MU	HUF
½	1	<b>154 868</b>	72	<b>4.109</b>

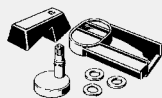
**Grundfix kézi működtetés**

- a következőkhöz használható alkatrész: Grundfix visszatörődásgátló 1-es típus modell 4987.2, Grundfix visszatörődásgátló 2-es típus modell 4987.3, Grundfix Plus visszatörődásgátló 3-as típus modell 4987.4  
 - ábra 1  
**modellszám 4987.449**

	CSE	Cikksz.	MU	HUF
	1	<b>481 803</b>	72	<b>3.932</b>



**Grundfix lengőcsappantyú**

- a következőkhöz használható alkatrész: Grundfix visszatárolódásgátló 0-ás típus modell 4987.1, Grundfix visszatárolódásgátló 1-es típus modell 4987.2, Grundfix visszatárolódásgátló 2-es típus modell 4987.3

**Kialakítás/felszereltség**

kőzfal

- ábra 2

**modellszám 4987.340**

NA	CSE	Cikksz.	MU	HUF
100/125	1	<b>483 784</b>	72	<b>6.318</b>
150	1	<b>483 791</b>	72	<b>8.994</b>

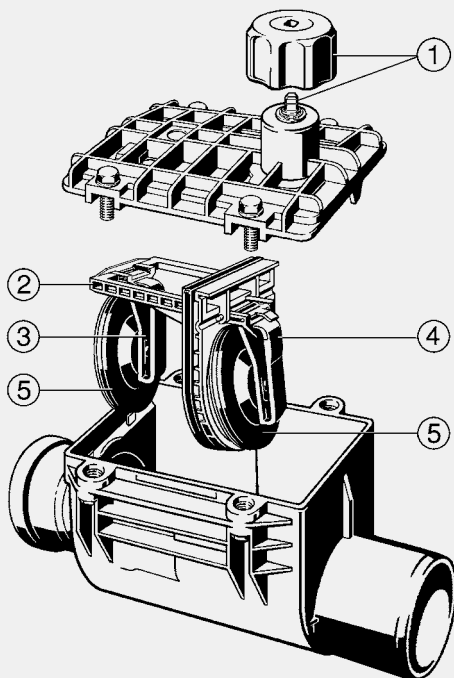

**VISSZATORLÓDÁSGÁTLÓK  
GRUNDFIX B**

**Grundfix B alkatrész-készlet**  
 modellszám 4986.39

NA-hoz	CSE	Cikksz.	MU	HUF
100/125	1	165 079	72	11.425
150	1	168 674	72	21.105

**Ellenőrző szerkezet**

- a következőkhöz használható alkatrész: Grundfix visszatörődásgátló 2-es típus modell 4987.3, Grundfix Plus visszatörődásgátló 3-as típus modell 4987.4, Optifix 3 pincei összefolyó 5-ös típus modell 4989
- G-menet

**modellszám 4991**

G	CSE	Cikksz.	MU	HUF
½	1	154 868	72	4.109

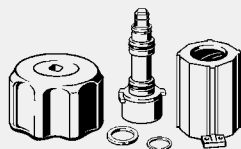
**Grundfix B kézi működtetés**  
**Kialakítás/felszereltség**  
 sárga forgatófogantyú  
 - ábra 1  
**modellszám 4986.343**

CSE	Cikksz.	MU	HUF
1	483 807	72	4.945

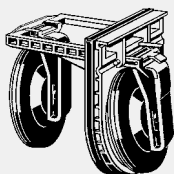
**Grundfix B lengőcsappantyú-készlet**

- a következőkkel felszerelve:  
 Grundfix B lengőcsappantyú  
 modell 4986.340, Grundfix B  
 lengőcsappantyú-kar modell  
 4986.341, 4986.342

**Kialakítás/felszereltség**

közfal  
 - ábra 2

**modellszám 4986.344**

NA-hoz	CSE	Cikksz.	MU	HUF
100/125	1	494 155	72	10.695
150	1	494 162	72	14.442

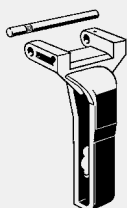
**Grundfix B lengőcsappantyú-kar**

- ábra 3

**modellszám 4986.342**

NA-hoz	CSE	Cikksz.	MU	HUF
100/125	1	483 753	72	1.611
150	1	483 760	72	1.635

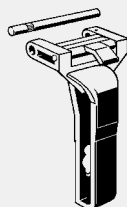
**Grundfix B lengőcsappantyú-kar**

- a következőkhöz: kézi működtetés  
 - ábra 4

**modellszám 4986.341**

NA-hoz	CSE	Cikksz.	MU	HUF
100/125	1	483 739	72	3.266
150	1	483 746	72	4.097

**Grundfix B lengőcsappantyú**
**Kialakítás/felszereltség**

tömítés  
 - ábra 5

**modellszám 4986.340**

NA-hoz	CSE	Cikksz.	MU	HUF
100/125	1	483 715	72	3.087
150	1	483 722	72	3.932

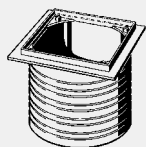
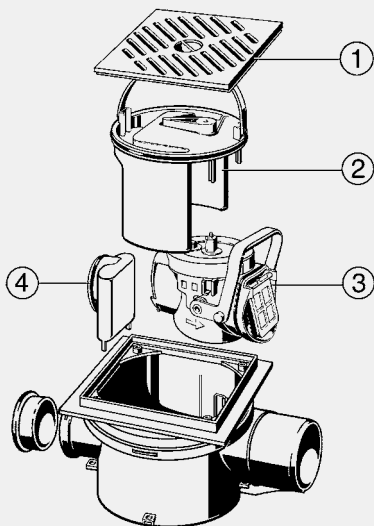
**VISSZATÖRLŐDÁSGÁTLÓK  
OPTIFIX 3**

**Optifix 3 magasság-kiegyenlítő elem**

- az alábbiakhoz használható:  
Optifix 3 pincei összefolyó 5-ös típus modell 4989

**modellszám 4992**

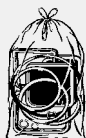
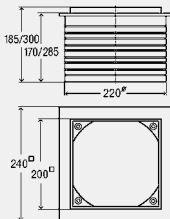
H	CSE	Cikksz.	MU	HUF
30-185	1	<b>469 979</b>	72	<b>5.068</b>
30-300	1	<b>489 083</b>	72	<b>15.301</b>

**Optifix 3 alkatrész-készlet**

- az alábbiakhoz használható:  
Optifix 3 pincei összefolyó 5-ös típus modell 4989

**modellszám 4993.5**

	CSE	Cikksz.	MU	HUF
	1	<b>469 986</b>	72	<b>5.535</b>

**Ellenőrző szerkezet**

- a következőkhöz használható alkatrész: Grundfix visszatörődásgátló 2-es típus modell 4987.3, Grundfix Plus visszatörődásgátló 3-as típus modell 4987.4, Optifix 3 pincei összefolyó 5-ös típus modell 4989

- G-menet

**modellszám 4991**

G	CSE	Cikksz.	MU	HUF
1/2	1	<b>154 868</b>	72	<b>4.109</b>

**Optifix 3 rács**

- műanyag
- ábra 1

**műszaki adatok**

terhelési osztály K=300 kg

**modellszám 4989.4**

L	B	Kivitel	CSE	Cikksz.	MU	HUF
200	200	szürke	1	477 530	72	6.279

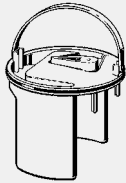
**Optifix 3 szifon**

- az alábbiakhoz használható:
- Optifix 3 pincei összefolyó 5-ös típus modell 4989

**Kialakítás/felszereltség**

- kézi működtetés, kengyelfogantyú
- ábra 2

**modellszám 4989.1**

CSE	Cikksz.	MU	HUF
1	477 479	72	12.561

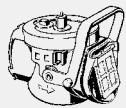
**Optifix 3 visszatárolásgátló egység**

- az alábbiakhoz használható:
- Optifix 3 pincei összefolyó 5-ös típus modell 4989

**Kialakítás/felszereltség**

- 2 billenő csappantyú, kézi működtetés
- ábra 3

**modellszám 4989.3**

CSE	Cikksz.	MU	HUF
1	477 516	72	12.561

**Optifix 3 szifon**

- a következőkhöz: befolyó oldalt
- ábra 4

**modellszám 4989.2**

CSE	Cikksz.	MU	HUF
1	477 493	72	1.674

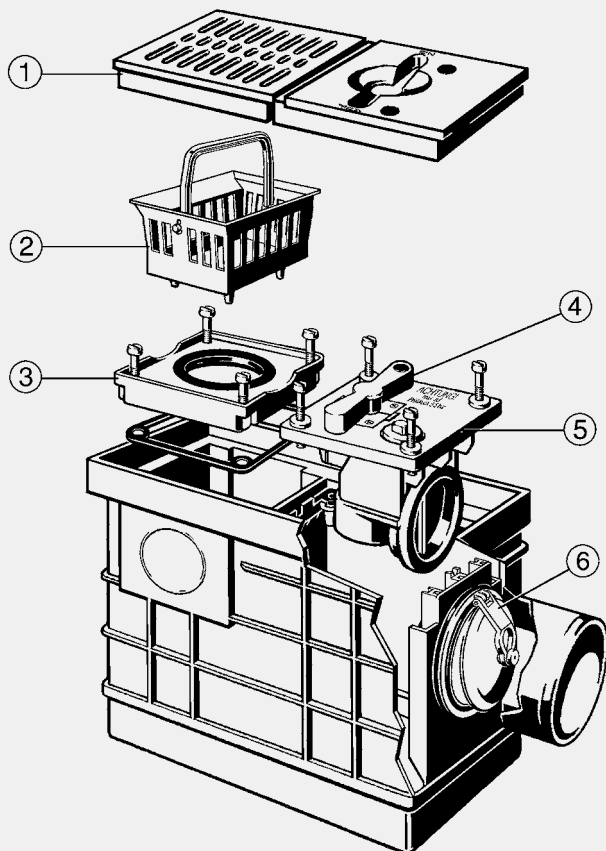
VISSZATORLÓDÁSGÁTLÓK  
 OPTIFIX 3 - RÉGI

X5

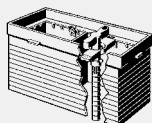
**Optifix 3 magasság-kiegyenlítő elem**

- a következőkhöz: pincai összefolyó, magasság-kiegyenlítés 25-120 mm

**modellszám 4990**

	CSE	Cikksz.	MU	HUF
	1	133 399	72	10.003

**Optifix 3 alkatrész-készlet**

- a következőkhöz: 1990-től gyártott sorozat

**modellszám 4988-997**

	CSE	Cikksz.	MU	HUF
	1	160 067	72	kérésre

**Pincemester csatlakozó idom**

- az alábbiakhoz használható: pincemester pincai összefolyó modell 4956, 4956.4

**modellszám 4997**

NA	CSE	Cikksz.	MU	HUF
50	6	130 268	72	3.427
70	6	140 175	72	3.427



**Ellenőrző szerkezet**

- a következőkhöz használható alkatrész: Grundfix visszatörőásgátló 2-es típus modell 4987.3, Grundfix Plus visszatörőásgátló 3-as típus modell 4987.4, Optifix 3 pincei összefolyó 5-ös típus modell 4989
- G-menet

**modellszám 4991**

G	CSE	Cikksz.	MU	HUF
½	1	154 868	72	4.109

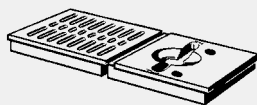

**Optifix 3 működtető egység**

- a következőkhöz: pincei összefolyó
- műanyag
- ábra 1

**modellszám 4988-974**

Kivitel	CSE	Cikksz.	MU	HUF
szürke	1	154 493	72	17.232



**Optifix 3 szűrőbetét**

- a következőkhöz: 1990-től gyártott sorozat
- ábra 2

**modellszám 4988.94**

	CSE	Cikksz.	MU	HUF
	1	494 148	72	1.800



**Optifix 3 működtető fogantyú**

- műanyag
- ábra 4

**modellszám 4988.92**

Kivitel	CSE	Cikksz.	MU	HUF
sárga=RAL 1004	1	494 124	72	1.496

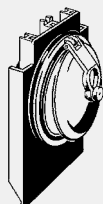

**Optifix 3 csappantyú**

- a következőkhöz: 1990-től gyártott sorozat

**Kialakítás/felszereltség**

- tömítés
- ábra 6

**modellszám 4988.93**

	CSE	Cikksz.	MU	HUF
	1	494 131	72	5.953

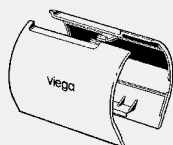
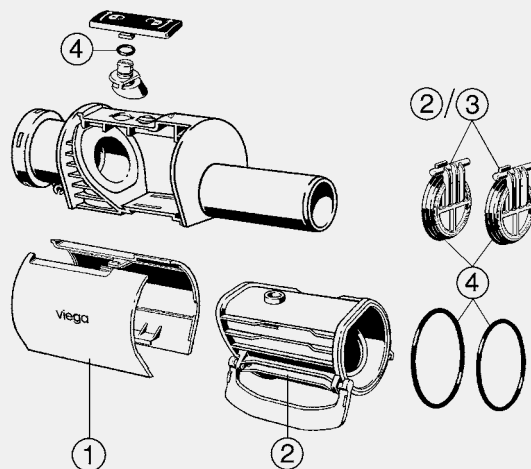
**VISSZATORLÓDÁSGÁTLÓK  
SPERRFIX (VISSZATORLÓDÁSGÁTLÓK)**

**Sperrfix lezáró fedél**

- az alábbiakhoz használható: Sperrfix visszatörődásgátló 2-es típus modell 4995.3

- ábra 1

**modellszám 4995.91**

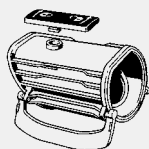
NA-hoz	Kivitel	CSE	Cikksz.	MU	HUF
50	palaszürke=RAL 7015	1	<b>660 826</b>	60	<b>3.225</b>

**Sperrfix visszatörődásgátló  
egység**

- a következőkkel felszerelve:

 Sperrfix lengőcsappantyú-készlet  
modell 4995.92

**Kialakítás/felszereltség**

kézi működtetés

- ábra 2

**modellszám 4995.93**

NA-hoz	CSE	Cikksz.	MU	HUF
50	1	<b>660 840</b>	60	<b>16.009</b>

**Sperrfix lengőcsappantyú-készlet**
**Kialakítás/felszereltség**

tömítés

- ábra 3

**modellszám 4995.92**

NA-hoz	DK	CSE	Cikksz.	MU	HUF
50	2	1	<b>660 833</b>	60	<b>3.898</b>

DK = darabszám a készletben

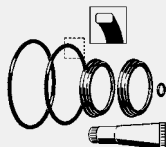

**Sperrfix alkatrész-készlet**

- ábra 4

**modellszám 4995.94**

NA-hoz	CSE	Cikksz.	MU	HUF
50	1	<b>661 458</b>	60	<b>4.901</b>

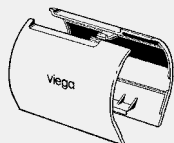
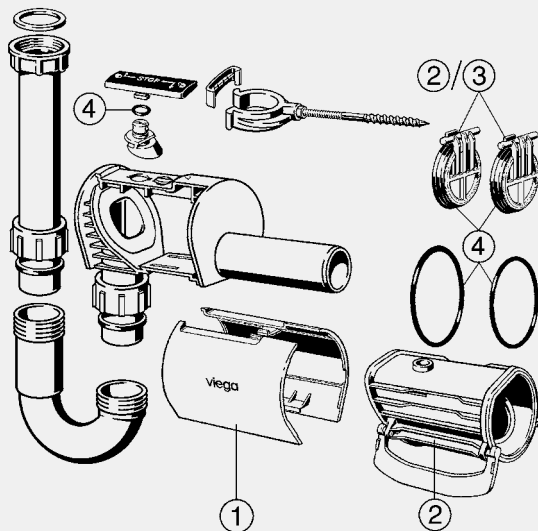
**VISSZATORLÓDÁSGÁTLÓK  
SPERRFIX (CSŐSZIFONOK)**



**Sperrfix lezáró fedél**

- az alábbiakhoz használható:
  - Sperrfix visszatorlódásgátló 5-ös típus modell 4995.1
  - ábra 1
- modellszám 4995.95**

NA-hoz	Kivitel	CSE	Cikksz.	MU	HUF
50	fehér	1	661 885	60	3.225

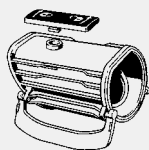

**Sperrfix visszatorlódásgátló  
egység**

- a következőkkel felszerelve:
- Sperrfix lengőcsappantyú-készlet modell 4995.92

**Kialakítás/felszereltség**

- kézi működtetés
- ábra 2

**modellszám 4995.93**

NA-hoz	CSE	Cikksz.	MU	HUF
50	1	660 840	60	16.009

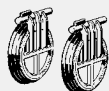

**Sperrfix lengőcsappantyú-készlet**

**Kialakítás/felszereltség**

- tömítés
- ábra 3

**modellszám 4995.92**

NA-hoz	DK	CSE	Cikksz.	MU	HUF
50	2	1	660 833	60	3.898

DK = darabszám a készletben

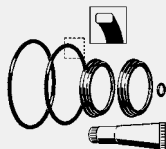

**Sperrfix alkatrész-készlet**

- ábra 4

**modellszám 4995.94**

NA-hoz	CSE	Cikksz.	MU	HUF
50	1	661 458	60	4.901