

# VÍZELVEZETÉS-TECHNIKA

## Advantix zuhanylefolyók

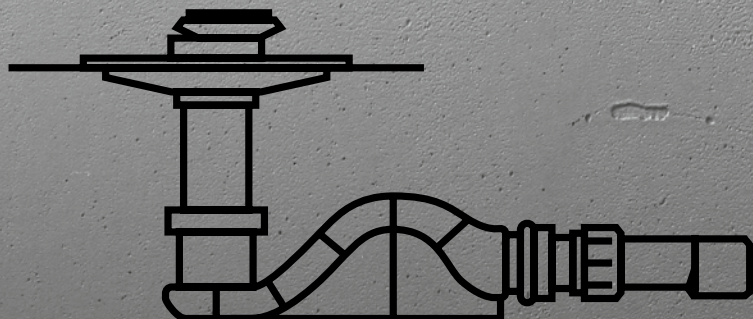

**viega**

Zuhanylefolyók és tartozékok fürdőszobai vízvezetéshez. Kent vízszigeteléshez (csempézett zuhanyozó) lemezes szigeteléssel és szerelőragasztóval. Falra és padlóra szereléshez. Beépítési magasságok 0 és 200 mm között. Különböző anyag- és dizájnváltozatok.

#### **Advantix Cleviva zuhanylefolyók**

Kifolyás függőlegesen vagy vízszintesen, beépítési magasság 0, 70 és 95 mm-től, a folyókaprofil hossza 800 - 1200 mm között

#### **Advantix zuhanylefolyók**

Rács hossza 750 mm és 1200 mm között, rács és alaptest 1.4301 anyagszámú nemesacélból, homokszórt szigetelőkarima, max. 300 kg-ig terhelhető, kivehető szagelzáróval.

#### **Advantix Vario**

Az alaptest fokozatmentesen vágható 300 és 1200 mm között, hosszában, magasságában és alakjában változtatható, minőségi műanyagból, járóléccel.

#### **Advantix saroklefolyók**

Magasságban és oldalirányban állítható keret, rács és alaptest 1.4301 anyagszámú nemesacélból, 300 kg-ig terhelhető, kivehető merülőcsővel.

#### **Megjegyzés**

A termékek itt ismertetett alkalmazási területektől, ill. közegektől eltérő használatát egyeztetni kell a Viega-val! A polipropilénből (PP) készült műanyag termékek környezetbarátak és a legjobb tulajdonságúak a háztartási szennyvízhez. A szagelzárókon keresztül forró vizet csak rövid ideig, max. 95 °C-ig szabad elvezetni! Dugulások elhárítására semmilyen vegyi tisztítószert nem használható! Csak enyhe tisztítószereket használjon a felületekhez! Az alkalmazásokkal, korlátozásokkal, valamint a nemzeti szabványokkal és irányelvekkel kapcsolatos részletes információk a kinyomtatott vagy a Viega weboldalán megtalálható termékinformációkban találhatók.

#### **Advantix Vario konfigurátor**

Webes alkalmazás Advantix Vario zuhanylefolyók és fali lefolyók egyszerű és gyors kiválasztásához és anyagmennyiség-számításokhoz.

#### **Advantix konfigurátor**

Webes alkalmazás padlóösszefolyók és zuhanylefolyók egyszerű és gyors kiválasztásához és anyagmennyiség-számításokhoz.

#### **A változtatások és eltérések jogát fenntartjuk!**

Az aktuális befoglaló és beépítési méretek, valamint további műszaki adatok a Viega honlapján találhatóak, és vásárlás előtt, ill. a tervezésnél, kivitelezésnél és használatkor ellenőrizendő. Termékeinket folyamatosan optimalizáljuk.

Ez a termékleírás fontos információkat tartalmaz a termék, ill. rendszer kiválasztásához, a szereléshez és az üzembe helyezéshez, valamint a rendeltetéseszerű használathoz, és amennyiben szükséges, a karbantartáshoz. Ezek, a termékekkel, azok tulajdonságaival és alkalmazástechnikáival kapcsolatos információk a jelenleg hatályos európai (pl. EN) és/vagy németországi (pl. DIN/DVGW) szabványokon alapulnak. A szöveg némely része az európai/németországi műszaki előírásokra utalhat. Egyéb országok számára, amennyiben ott megfelelő nemzeti követelmények nem érhetők el, ezeknek ajánlásként kell szolgálnia. Az ide vonatkozó nemzeti törvények, normák, előírások, szabványok, valamint egyéb műszaki előírások a jelen termékinformációban lévő németországi/európai irányelvekkel szemben előnyben részesítendőek: az itt ismertetett információk nem kötelező jellegűek más országok és régiók számára és csak támpontként szolgálnak.

## TARTALOMJEGYZÉK

Advantix Cleviva zuhanylefolyók áttekintése	662
<b>Advantix Cleviva zuhanylefolyók</b>	
Beépítési magasság 0 mm-től	663
Beépítési magasság 70 mm-től	663
Beépítési magasság 95 mm-től	664
Tartozékok Advantix Cleviva zuhanylefolyóhoz	665
Advantix zuhanylefolyók áttekintése	668
<b>Advantix zuhanylefolyók</b>	
Advantix zuhanylefolyók, beépítési magasság 95 mm-től, komplett modellek	669
Advantix zuhanylefolyó-alaptest	669
Beépítési magasság 40 mm-től	670
Beépítési magasság 70 mm-től	671
Beépítési magasság 95 mm-től	672
Tartozékok Advantix zuhanylefolyóhoz	673
Advantix Vario zuhanylefolyók áttekintése	678
<b>Advantix Vario zuhanylefolyó</b>	
Beépítési magasság 70 mm-től	679
Beépítési magasság 95 mm-től	679
Tartozékok Advantix Vario zuhanylefolyóhoz	680
Advantix Vario fali zuhanylefolyók áttekintése	685
<b>Advantix Vario fali zuhanylefolyó</b>	
Beépítési magasság 70 mm-től	686
Beépítési magasság 90 mm-től	686
Tartozékok Advantix Vario fali zuhanylefolyóhoz	687
<b>Advantix saroklefolyók</b>	
Beépítési magasság 110 mm-től	689
Tartozékok Advantix saroklefolyóhoz	689



**Kötelezettség nélküli kalkulációs segédlet:**

A Viega kizárólag szak nagykereskedelmi cégeknek értékesít. Minden szak nagykereskedelmi cégnek saját eladási feltételei és kedvezmény-rendszere van, amire nekünk nincs ráhatásunk. Ez a kalkulációs segédlet ezért csupán a nagykereskedelmi cég lehetséges becsült eladási árait tartalmazza, amire nekünk nincs ráhatásunk. Ez a kalkulációs segédlet a projekttervezőt segítheti a betervezett Viega rendszerek költségeinek becslésében. A mindenkori eladási árak azonban a nagykereskedők és vevők közötti megállapodás tárgyát képezik, amelyek jelentősen eltérhetnek a Viega becsült áraitól. A Viega becsült árai nettó árak, melyek nem tartalmazzák az általános fogyasztási adót.

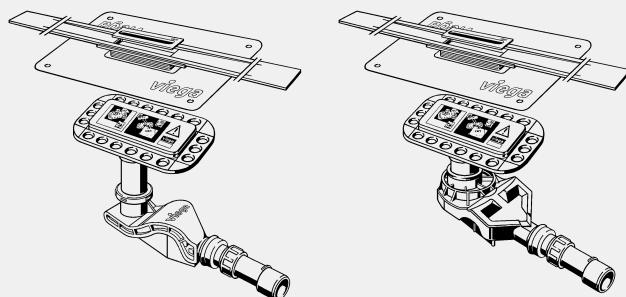

**GTIN-kód (Global Trade Item Number, korábban EAN)**

A GTIN-szám a gyártó állandó azonosítójából (4015211) és a mindenkori hatjegyű cikkszámából, ennél a példánál 305 611, tevődik össze. Az utolsó hat pozíciónak az adott cikkszámra történő cseréjével kapjuk meg a GTIN-kódot.

# ADVANTIX CLEVIVA ZUHANYLEFOLYÓK ÁTTEKINTÉSE

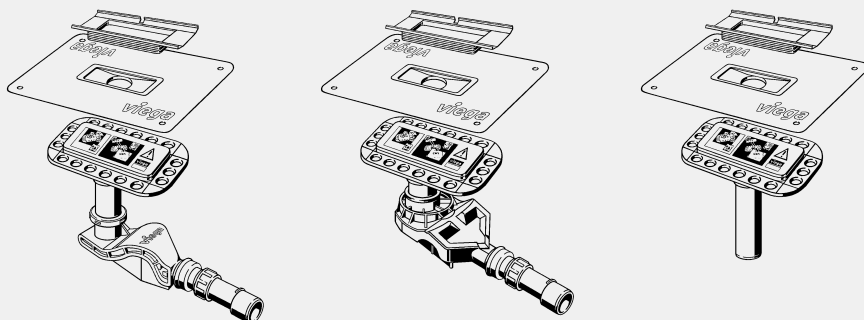

4981.10  
4981.11



4981.80  
4981.81  
4981.90

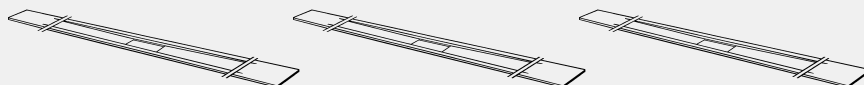

4981.30 800 mm  
4981.31 1000 mm  
4981.32 1200 mm

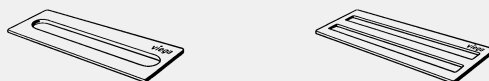

4981.50 Visign C1  
4981.60 Visign C2

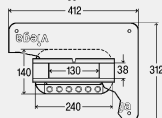
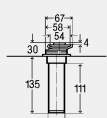
**ADVANTIX CLEVIVA ZUHANYLEFOLYÓK  
BEÉPÍTÉSI MAGASSÁG 0 MM-TŐL**

**Advantix Cleviva lefolyó  
függőleges**

- a következőkhöz: kent vízszigetelés (csempézett zuhanyzó), önterülő szigetelés
- nem tartalmazza: szifon

**Kialakítás/felszereltség**

szerelőkarima, szigetelőgallér gyárilag előszerelve, magasságkiegyenlítő elem, szűrőbetét

**műszaki adatok**

terhelési osztály K = 300 kg

lefolyási teljesítmény torlasztási magasság 10 mm 0,5 l/s

lefolyási teljesítmény torlasztási magasság 20 mm 0,6 l/s

**Figyelem**

A megadott lefolyási teljesítmény szűrőbetéttel érhető el.

**modellszám 4981.90**



reddot winner 2020

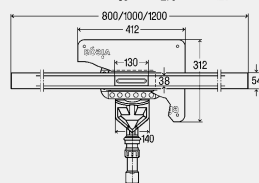
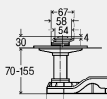

	DN	CSE	cikkszám	MU	HUF
	50	1	797 270	90	37.669

**ADVANTIX CLEVIVA ZUHANYLEFOLYÓK  
BEÉPÍTÉSI MAGASSÁG 70 MM-TŐL**

**Advantix Cleviva zuhanylefolyó**
**Advantix Visign C1 ráccsal  
(felújításokhoz)**

- a következőkhöz: kent vízszigetelés (csempézett zuhanyzó), önterülő szigetelés
- az alábbiakhoz nem használható: Advantix csőátvezető R120 tűzvédelem modell 4923.5
- 1.4301-es nemesacél

**Kialakítás/felszereltség**

folyókaprofil, rács, szifon, szerelőkarima, szigetelőgallér gyárilag előszerelve, magasságkiegyenlítő elem, lefolyócső, szűrőbetét, rögzítőkészlet

**műszaki adatok**

terhelési osztály K = 300 kg

záróvízmagasság 25 mm

lefolyási teljesítmény torlasztási magasság 10 mm 0,4–0,5 l/s

lefolyási teljesítmény torlasztási magasság 20 mm 0,45–0,55 l/s

**Figyelem**

A megadott lefolyási teljesítmény szűrőbetéttel érhető el.

Ennél a lefolyónál a magasan elhelyezkedő csatlakozócső miatt nem kivitelezhető megfelelő esztrichtakarás. Erre a tervezéskor figyelni kell. Egy lehetséges helyszíni megoldást a járólapp méretének és/vagy epoxigyanta alkalmazásának figyelembevételével kell megtervezni!

**DIN EN 1253 minőségellenőrzött**

**modellszám 4981.11**



reddot winner 2020



L	ÉM	DN	Kivétel	CSE	cikkszám	MU	HUF
800	70–155	40/50	szálcsiszolt	1	794 491	90	200.934
1000	70–155	40/50	szálcsiszolt	1	794 507	90	217.360
1200	70–155	40/50	szálcsiszolt	1	794 514	90	236.681

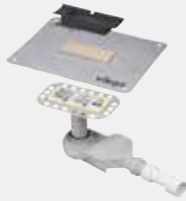

**Advantix Cleviva zuhanylefolyó - alaptest (felújításokhoz)**

- a következőkhöz: kent vízszigetelés (csempézett zuhanyzó), önterülő szigetelés
- az alábbiakhoz nem használható: Advantix csótávvezető R120 tűzvédelem modell 4923.5
- műanyag

**Kialakítás/felszereltség**

szifon, szerelőkarima, szigetelőgallér gyárilag előszerelve, magasságkiegyenlítő elem, lefolyócső, szűrőbetét

**műszaki adatok**

terhelési osztály K = 300 kg  
záróvízmagasság 25 mm

lefolyási teljesítmény torlasztási magasság 10 mm 0,4–0,5 l/s

lefolyási teljesítmény torlasztási magasság 20 mm 0,45–0,55 l/s

**Figyelem**

A megadott lefolyási teljesítmény szűrőbetéttel érhető el.

Ennél a lefolyónál a magasan elhelyezkedő csatlakozócső miatt nem kivitelezhető megfelelő esztrichtakarás. Erre a tervezéskor figyelni kell. Egy lehetséges helyszíni megoldást a járólapp méretének és/vagy epoxigyanta alkalmazásának figyelembevételével kell megtervezni!

**DIN EN 1253 minőségellenőrzött**

**modellszám 4981.81**

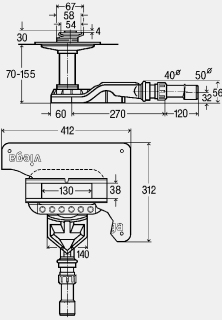

**ADVANTIX CLEVIVA ZUHANYLEFOLYÓK BEÉPÍTÉSI MAGASSÁG 95 MM-TŐL**



**Advantix Cleviva zuhanylefolyó**

**Advantix Visign C1 ráccsal**

- a következőkhöz: kent vízszigetelés (csempézett zuhanyzó), önterülő szigetelés
- 1.4301-es nemesacél

**Kialakítás/felszereltség**

foliókaprofil, rács, szifon, szerelőkarima, szigetelőgallér gyárilag előszerelve, magasságkiegyenlítő elem, lefolyócső, szűrőbetét, rögzítőkészlet

**műszaki adatok**

terhelési osztály K = 300 kg

záróvízmagasság 50 mm

lefolyási teljesítmény torlasztási magasság 10 mm 0,5–0,65 l/s

lefolyási teljesítmény torlasztási magasság 20 mm 0,55–0,7 l/s

**Figyelem**

A megadott lefolyási teljesítmény szűrőbetéttel érhető el.

Ennél a lefolyónál a magasan elhelyezkedő csatlakozócső miatt nem kivitelezhető megfelelő esztrichtakarás. Erre a tervezéskor figyelni kell. Egy lehetséges helyszíni megoldást a járólapp méretének és/vagy epoxigyanta alkalmazásának figyelembevételével kell megtervezni!

**DIN EN 1253 minőségellenőrzött**

**modellszám 4981.10**

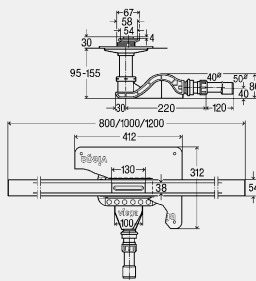

L	ÉM	DN	Kivitel	CSE	cikkszám	MU	HUF
800	95-155	40/50	szálcsiszolt	1	794 460	90	200.934
1000	95-155	40/50	szálcsiszolt	1	794 477	90	217.360
1200	95-155	40/50	szálcsiszolt	1	794 484	90	236.681

**Advantix Cleviva zuhanylefolyó - alaptest**

- a következőkhöz: kent vízszigetelés (csempézett zuhanyzó), önterülő szigetelés
- műanyag

**Kialakítás/felszereltség**

szifon, szerelőkarima, szigetelőgallér gyárilag előszerelve, magasságkiegyenlítő elem, lefolyócső, szűrőbetét

**műszaki adatok**

terhelési osztály K = 300 kg

záróvízmagasság 50 mm

lefolyási teljesítmény torlasztási magasság 10 mm 0,5–0,65 l/s

lefolyási teljesítmény torlasztási magasság 20 mm 0,55–0,7 l/s

**Figyelem**

A megadott lefolyási teljesítmény szűrőbetéttel érhető el.

Ennél a lefolyónál a magasan elhelyezkedő csatlakozócső miatt nem kivitelezhető megfelelő esztrichtakarás. Erre a tervezéskor figyelni kell. Egy lehetséges helyszíni megoldást a járólapp méretének és/vagy epoxigyanta alkalmazásának figyelembevételével kell megtervezni!

DIN EN 1253 minőségellenőrzött

**modellszám 4981.80**

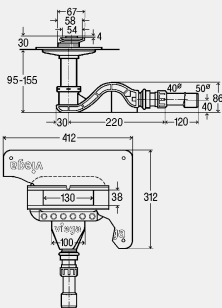

ÉM	DN	CSE	cikkszám	MU	HUF
95-155	40/50	1	<b>794 408</b>	90	<b>77.280</b>

**ADVANTIX CLEVIVA ZUHANYLEFOLYÓK  
TARTOZÉKOK ADVANTIX CLEVIVA ZUHANYLEFOLYÓHOZ**
**Advantix Cleviva folyókaprofil**

- az alábbiakhoz használható: Advantix Cleviva zuhanylefolyó - alaptest modell 4981.80, 4981.81, Advantix Cleviva lefolyó függőleges modell 4981.90
- 1.4301-es nemesacél

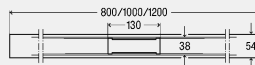

modellszám	L	Kivétel	CSE	cikkszám	MU	HUF
<b>4981.30</b>	800	szálcsiszolt nemesacél	1	<b>794 118</b>	90	<b>94.677</b>
<b>4981.30</b>	800	szálcsiszolt réz-/aranszínű nemesacél	1	<b>794 262<sup>1</sup></b>	90	<b>161.780</b>
<b>4981.30</b>	800	pezsgőszínű szálcsiszolt nemesacél	1	<b>794 279<sup>1</sup></b>	90	<b>161.780</b>
<b>4981.30</b>	800	szálcsiszolt fekete nemesacél	1	<b>794 224<sup>1</sup></b>	90	<b>161.780</b>
<b>4981.30</b>	800	szálcsiszolt aranszínű nemesacél	1	<b>794 248<sup>1</sup></b>	90	<b>161.780</b>
<b>4981.31</b>	1000	szálcsiszolt nemesacél	1	<b>794 125</b>	90	<b>111.101</b>
<b>4981.31</b>	1000	szálcsiszolt réz-/aranszínű nemesacél	1	<b>794 323<sup>1</sup></b>	90	<b>196.023</b>
<b>4981.31</b>	1000	pezsgőszínű szálcsiszolt nemesacél	1	<b>794 330<sup>1</sup></b>	90	<b>196.023</b>
<b>4981.31</b>	1000	szálcsiszolt fekete nemesacél	1	<b>794 286<sup>1</sup></b>	90	<b>196.023</b>
<b>4981.31</b>	1000	szálcsiszolt aranszínű nemesacél	1	<b>794 309<sup>1</sup></b>	90	<b>196.023</b>
<b>4981.32</b>	1200	szálcsiszolt nemesacél	1	<b>794 132</b>	90	<b>130.417</b>
<b>4981.32</b>	1200	szálcsiszolt réz-/aranszínű nemesacél	1	<b>794 385<sup>1</sup></b>	90	<b>238.857</b>
<b>4981.32</b>	1200	pezsgőszínű szálcsiszolt nemesacél	1	<b>794 392<sup>1</sup></b>	90	<b>238.857</b>
<b>4981.32</b>	1200	szálcsiszolt fekete nemesacél	1	<b>794 347<sup>1</sup></b>	90	<b>238.857</b>
<b>4981.32</b>	1200	szálcsiszolt aranszínű nemesacél	1	<b>794 361<sup>1</sup></b>	90	<b>238.857</b>

<sup>1)</sup> PVD bevonat

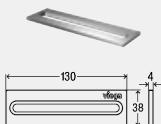

### Advantix Cleviva folyókarács

#### Visign C1 egyszerű befolyónyílás

- az alábbiakhoz használható: Advantix Cleviva zuhanylefolyó - alaptest modell 4981.80, 4981.81, Advantix Cleviva lefolyó függőleges modell 4981.90
- 1.4301-es nemesacél

**modellszám 4981.50**

Kivitel	CSE	cikkszám	MU	HUF
szálcsiszolt nemesacél	1	794 095	90	28.996
szálcsiszolt réz-/aranszínű nemesacél	1	794 040 <sup>1</sup>	90	45.632
pezsgőszínű szálcsiszolt nemesacél	1	794 156 <sup>1</sup>	90	45.632
szálcsiszolt fekete nemesacél	1	794 002 <sup>1</sup>	90	45.632
szálcsiszolt aranszínű nemesacél	1	794 026 <sup>1</sup>	90	45.632

<sup>1)</sup> PVD bevonat

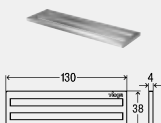

### Advantix Cleviva folyókarács

#### Visign C2

#### kettős befolyónyílás

- az alábbiakhoz használható: Advantix Cleviva zuhanylefolyó - alaptest modell 4981.80, 4981.81, Advantix Cleviva lefolyó függőleges modell 4981.90
- 1.4301-es nemesacél

**modellszám 4981.60**

Kivitel	CSE	cikkszám	MU	HUF
szálcsiszolt nemesacél	1	794 101	90	32.853
szálcsiszolt réz-/aranszínű nemesacél	1	794 200 <sup>1</sup>	90	52.810
pezsgőszínű szálcsiszolt nemesacél	1	794 217 <sup>1</sup>	90	52.810
szálcsiszolt fekete nemesacél	1	794 163 <sup>1</sup>	90	52.810
szálcsiszolt aranszínű nemesacél	1	794 187 <sup>1</sup>	90	52.810

<sup>1)</sup> PVD bevonat



### Advantix hangszigetelő elem

- a következőkhöz: Advantix padlóösszefolyók
- öregedésálló és tartósan rugalmas, dinamikus merevség  $\leq 30$  MN/m<sup>3</sup>
- tanúsított hangszigetelés a DIN 4109: 2016 és a VDI 4100 szerint
- CE-konform

**modellszám 4914.90**

L	Sz	H	CSE	cikkszám	MU	HUF
500	350	3	1	790 448	72	3.860
500	350	8	1	791 650	72	7.989



### 45°-os lefolyóív

- a következőkhöz: csatlakozás a szennyvízrendszerhez
- műanyag
- nem ragasztható

**modellszám 6162.99**

DN	CSE	cikkszám	MU	HUF
40/50	1	719 265	10	2.563



### Advantix szerszám

- a következőkhöz: minden Advantix rács kivétele

**modellszám 4965.90**

CSE	cikkszám	MU	HUF
1	689 704	74	17.424



### Sorjátlanító

**modellszám 2043**

CSE	cikkszám	MU	HUF
1	151 874	74	12.887



**Advantix csőátvezető**
**R120 tűzvédelem**

- a következőkhöz: polipropilén cső és csatlakoztatott záróvízes szifon

**Kialakítás/felszereltség**

kőzetgyapot, csatlakozóidom

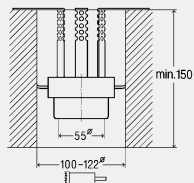
általános építési technikai engedéllyel (aBG), Z-19.53-2535

**modellszám 4923.5**

DN	CSE	cikkszám	MU	HUF
50	1	491 673	72	71.293

# ADVANTIX ZUHANYLEFOLYÓK ÁTTEKINTÉSE

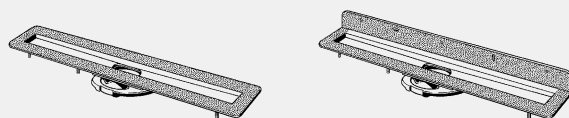

4982.10  
4982.20

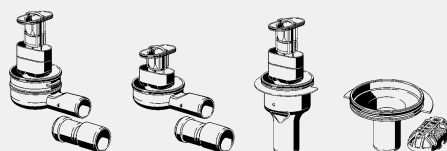

4982.92  
4982.93  
4982.94  
4982.83

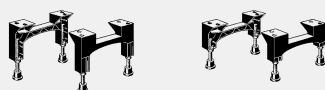

4982.90  
4982.91

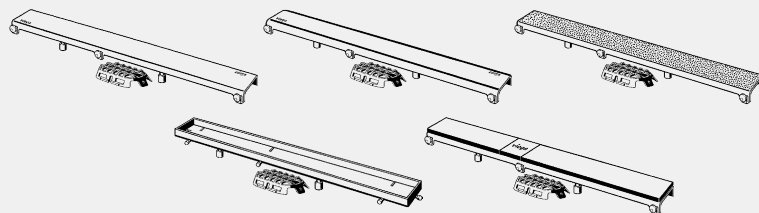

4982.50 / (ER 10)  
4982.51 / (ER 10)  
4982.60 / (ER 11)  
4982.61 / (ER 11)  
4982.71 / (ER 12)  
4982.70 / (ER 13)  
4982.80 / (ER 14)  
4982.81 / (ER 14)

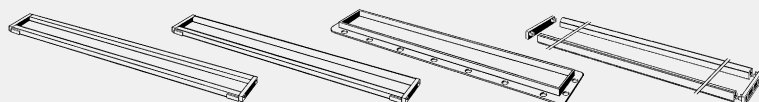

4982.30  
4982.40  
4982.45  
4982.96

**ADVANTIX ZUHANYLEFOLYÓK**
**ADVANTIX ZUHANYLEFOLYÓK, BEÉPÍTÉSI MAGASSÁG 95 MM-TŐL, KOMPLETT MODELLEK**

**Advantix zuhanylefolyó**
**Advantix Visign ER10 ráccsal**

- a következőkhöz: kent vízszigetelés (csempézett zuhanyzó) vagy szigetelőlemez
- 1.4301-es nemesacél

**Kialakítás/felszereltség**

homokszórt szigetelőkarima, fényes rács, állítólábkészlet, kivethető szifon, csatlakozóvezeték tisztítási lehetősége, DN40-es elforgatható lefolyó, átmeneti idom DN50 átmérőre, szűrőbetét

**műszaki adatok**

terhelési osztály K = 300 kg

záróvízmagasság 50 mm

lefolyási teljesítmény torlasztási magasság 10 mm 0,5 l/s

lefolyási teljesítmény torlasztási magasság 20 mm 0,55 l/s

DIN EN 1253 minőségellenőrzött

modellszám 4983.10

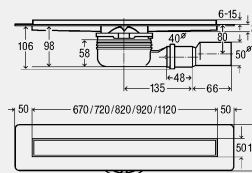

L	CSE	cikkszám	MU	HUF
750	1/19	<b>753 153</b>	90	<b>186.026</b>
800	1/19	<b>753 160</b>	90	<b>191.651</b>
900	1/19	<b>753 177</b>	90	<b>202.301</b>
1000	1/19	<b>753 184</b>	90	<b>233.067</b>
1200	1/19	<b>753 191</b>	90	<b>275.021</b>

**Advantix zuhanylefolyó**
**Advantix Visign ER13 ráccsal**

- a következőkhöz: kent vízszigetelés (csempézett zuhanyzó) vagy szigetelőlemez
- 1.4301-es nemesacél

**Kialakítás/felszereltség**

homokszórt szigetelőkarima, csempézhető rács, állítólábkészlet, kivethető szifon, csatlakozóvezeték tisztítási lehetősége, DN40-es elforgatható lefolyó, átmeneti idom DN50 átmérőre, szűrőbetét

**műszaki adatok**

terhelési osztály K = 300 kg

záróvízmagasság 50 mm

lefolyási teljesítmény torlasztási magasság 10 mm 0,5 l/s

lefolyási teljesítmény torlasztási magasság 20 mm 0,55 l/s

DIN EN 1253 minőségellenőrzött

modellszám 4983.20

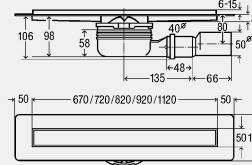

L	CSE	cikkszám	MU	HUF
750	1/19	<b>753 207</b>	90	<b>163.705</b>
800	1/19	<b>753 214</b>	90	<b>168.427</b>
900	1/19	<b>753 221</b>	90	<b>177.690</b>
1000	1/19	<b>753 238</b>	90	<b>204.274</b>
1200	1/19	<b>753 245</b>	90	<b>241.316</b>

**ADVANTIX ZUHANYLEFOLYÓK**
**ADVANTIX ZUHANYLEFOLYÓ-ALAPTEST**

**Advantix zuhanylefolyó - alaptest**

- a következőkhöz: kent vízszigetelés (csempézett zuhanyzó) vagy szigetelőlemez
- 1.4301-es nemesacél

**Kialakítás/felszereltség**

homokszórt szigetelőkarima, folyókacsatlakozó

**műszaki adatok**

terhelési osztály K = 300 kg

DIN EN 1253 minőségellenőrzött

modellszám 4982.10

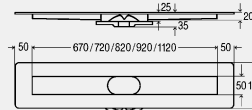

L	CSE	cikkszám	MU	HUF
750	1	<b>736 965</b>	90	<b>87.341</b>
800	1	<b>736 972</b>	90	<b>90.304</b>
900	1	<b>736 989</b>	90	<b>97.229</b>
1000	1	<b>736 996</b>	90	<b>117.429</b>
1200	1	<b>737 009</b>	90	<b>140.312</b>



### Advantix zuhanylefolyó - alaptest

#### fal

- a következőkhöz: kent vízszigetelés (csempézett zuhanyzó) vagy szigetelőlemez
- 1.4301-es nemesacél

#### Kialakítás/felszereltség

homokszórt és fali szereléshez felhajlított szigetelőkarima, folyókacsatlakozó

#### műszaki adatok

terhelési osztály K = 300 kg

#### Figyelem

A fali karima anyagvastagsága a zajszigetelő szalaggal együtt 4,5 mm.

DIN EN 1253 minőségellenőrzött

**modellszám 4982.20**

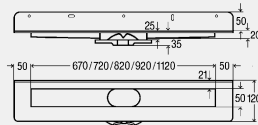

L	CSE	cikkszám	MU	HUF
750	1	737 016	90	122.548
800	1	737 023	90	127.459
900	1	737 030	90	132.781
1000	1	737 047	90	140.100
1200	1	737 054	90	156.242

## ADVANTIX ZUHANYLEFOLYÓK BEÉPÍTÉSI MAGASSÁG 40 MM-TŐL



### Advantix zuhanylefolyó - szifon

- a következőkhöz: beépítési magasság 40 mm-től
- függőleges lefolyó

#### Kialakítás/felszereltség

kivehető szifon, csatlakozóvezeték tisztítási lehetősége

#### műszaki adatok

záróvízmagasság 50 mm

lefolyási teljesítmény torlasztási magasság 10 mm 0,9 l/s

lefolyási teljesítmény torlasztási magasság 20 mm 1,1 l/s

DIN EN 1253 minőségellenőrzött

**modellszám 4982.94**

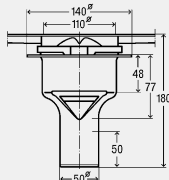

DN	CSE	cikkszám	MU	HUF
50	1	737 597	90	18.811



### Advantix lefolyó

- műanyag
- függőleges lefolyó
- nem tartalmazza: szifon

#### Kialakítás/felszereltség

szűrőbetét

#### műszaki adatok

lefolyási teljesítmény torlasztási magasság 10 mm 1,2 l/s

lefolyási teljesítmény torlasztási magasság 20 mm 1,2 l/s

**modellszám 4982.83**

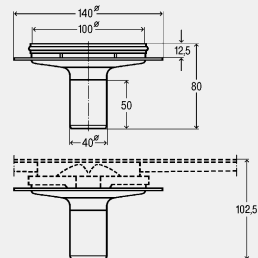

DN	CSE	cikkszám	MU	HUF
40	1	766 955	90	10.801

**ADVANTIX ZUHANYLEFOLYÓK  
BEÉPÍTÉSI MAGASSÁG 70 MM-TŐL**

**Advantix zuhanylefolyó - szifon  
(felújításokhoz)**

- a következőkhöz: beépítési magasság 70 mm-től

**Kialakítás/felszereltség**

kivehető szifon, csatlakozóvezeték tisztítási lehetősége, DN40-es elforgatható lefolyó, átmeneti idom DN50 átmérőre

**műszaki adatok**

záróvízmagasság 25 mm

lefolyási teljesítmény torlasztási magasság 10 mm 0,4 l/s

lefolyási teljesítmény torlasztási magasság 20 mm 0,45 l/s

**Figyelem**

Ennél a lefolyónál a magasan elhelyezkedő csatlakozócső miatt nem kivitelezhető megfelelő esztrichtakarás. Erre a tervezéskor figyelni kell. Egy lehetséges helyszíni megoldást a járólapp méretének és/vagy epoxigyanta alkalmazásának figyelembevételével kell megtervezni!

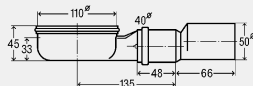
**DIN EN 1253 minőségellenőrzött**
**modellszám 4982.93**

	CSE	cikkszám	MU	HUF
	1	737 580	90	12.323

**Advantix zuhanylefolyó - szifon**

- a következőkhöz: beépítési magasság 40 mm-től

- függőleges lefolyó

**Kialakítás/felszereltség**

kivehető szifon, csatlakozóvezeték tisztítási lehetősége

**műszaki adatok**

záróvízmagasság 50 mm

lefolyási teljesítmény torlasztási magasság 10 mm 0,9 l/s

lefolyási teljesítmény torlasztási magasság 20 mm 1,1 l/s

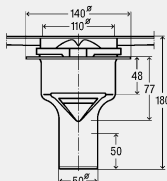
**DIN EN 1253 minőségellenőrzött**
**modellszám 4982.94**

DN	CSE	cikkszám	MU	HUF
50	1	737 597	90	18.811

**Advantix lefolyó**

- műanyag

- függőleges lefolyó

- nem tartalmazza: szifon

**Kialakítás/felszereltség**

szűrőbetét

**műszaki adatok**

lefolyási teljesítmény torlasztási magasság 10 mm 1,2 l/s

lefolyási teljesítmény torlasztási magasság 20 mm 1,2 l/s

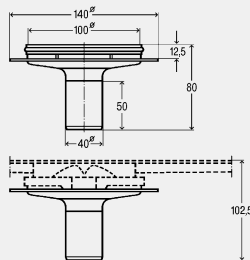
**modellszám 4982.83**

DN	CSE	cikkszám	MU	HUF
40	1	766 955	90	10.801

**Advantix zuhanylefolyó -  
állítólabákészlet  
(felújításokhoz)**
**modellszám 4982.91**

ÉM	DK	CSE	cikkszám	MU	HUF
70-95	2	1	737 566	90	10.498

DK = darabszám a készletben

## ADVANTIX ZUHANYLEFOLYÓK BEÉPÍTÉSI MAGASSÁG 95 MM-TŐL

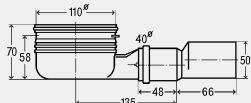

### Advantix zuhanylefolyó - szifon

- a következőkhöz: beépítési magasság 95 mm-től
- utólag rövidíthető mint felújítási modell

#### Kialakítás/felszereltség

kivehető szifon, csatlakozóvezeték tisztítási lehetősége, DN40-es elforgatható lefolyó, átmeneti idom DN50 átmérőre

#### műszaki adatok

záróvízmagasság 50 mm

lefolyási teljesítmény torlasztási magasság 10 mm 0,5 l/s

lefolyási teljesítmény torlasztási magasság 20 mm 0,55 l/s

#### Figyelem

Ennél a lefolyónál, a legalacsonyabb beépítési változatnál, nem kivitelezhető megfelelő esztrichtakarás a csatlakozócsőnél. Erre a tervezéskor figyelni kell. Egy lehetséges helyszíni megoldást a járólap méretének és/vagy epoxigyanta alkalmazásának figyelembevételével kell megtervezni!

DIN EN 1253 minőségellenőrzött

modellszám 4982.92

CSE	cikkszám	MU	HUF
1	737 573	90	12.323

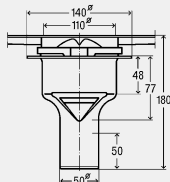

### Advantix zuhanylefolyó - szifon

- a következőkhöz: beépítési magasság 40 mm-től
- függőleges lefolyó

#### Kialakítás/felszereltség

kivehető szifon, csatlakozóvezeték tisztítási lehetősége

#### műszaki adatok

záróvízmagasság 50 mm

lefolyási teljesítmény torlasztási magasság 10 mm 0,9 l/s

lefolyási teljesítmény torlasztási magasság 20 mm 1,1 l/s

DIN EN 1253 minőségellenőrzött

modellszám 4982.94

DN	CSE	cikkszám	MU	HUF
50	1	737 597	90	18.811

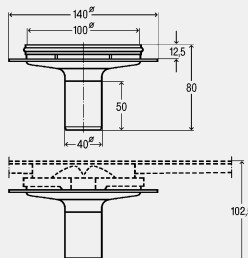

### Advantix lefolyó

- műanyag
- függőleges lefolyó
- nem tartalmazza: szifon

#### Kialakítás/felszereltség

szűrőbetét

#### műszaki adatok

lefolyási teljesítmény torlasztási magasság 10 mm 1,2 l/s

lefolyási teljesítmény torlasztási magasság 20 mm 1,2 l/s

modellszám 4982.83

DN	CSE	cikkszám	MU	HUF
40	1	766 955	90	10.801



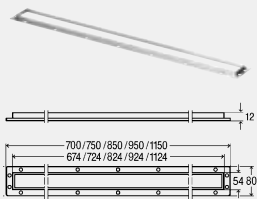

### Advantix zuhanylefolyó - szerelőkeret

- a következőkhöz: minden Advantix zuhanylefolyórács, 12–15 mm-es burkolatvastagság (burkolat + ragasztó)
- szálcsiszolt

- 1.4301-es nemesacél

**modellszám 4982.45**

L	kivitel	CSE	cikkszám	MU	HUF
750	szálcsiszolt	1	745 356	90	19.310
800	szálcsiszolt	1	745 363	90	19.892
900	szálcsiszolt	1	745 370	90	20.558
1000	szálcsiszolt	1	745 387	90	21.723
1200	szálcsiszolt	1	745 394	90	24.134



### Advantix zuhanylefolyórács

#### Visign ER10

#### sarkos kontúr

- a következőkhöz: 6–15 mm-es burkolatvastagság (burkolat + ragasztó)

- 1.4301-es nemesacél

- magasságban állítható

#### Kialakítás/felszereltség

állítólábkészlet, szűrőbetét

modellszám	L	Kivitel	CSE	cikkszám	MU	HUF
4982.50	750	szálcsiszolt	1	737 153	90	75.548
4982.50	800	szálcsiszolt	1	737 160	90	78.211
4982.50	900	szálcsiszolt	1	737 177	90	81.954
4982.50	1000	szálcsiszolt	1	737 184	90	92.522
4982.50	1200	szálcsiszolt	1	737 191	90	111.568
4982.51	750	fényes	1	737 207	90	75.548
4982.51	800	fényes	1	737 214	90	78.211
4982.51	900	fényes	1	737 221	90	81.954
4982.51	1000	fényes	1	737 238	90	92.522
4982.51	1200	fényes	1	737 245	90	111.568



### Advantix zuhanylefolyórács

#### Visign ER11

#### íves kontúr

- a következőkhöz: 6–15 mm-es burkolatvastagság (burkolat + ragasztó)

- 1.4301-es nemesacél

- magasságban állítható

#### Kialakítás/felszereltség

állítólábkészlet, szűrőbetét

modellszám	L	Kivitel	CSE	cikkszám	MU	HUF
4982.60	750	szálcsiszolt	1	737 252*	90	75.548
4982.60	800	szálcsiszolt	1	737 269*	90	78.211
4982.60	900	szálcsiszolt	1	737 276*	90	81.954
4982.60	1200	szálcsiszolt	1	737 290*	90	111.568
4982.61	750	fényes	1	737 306*	90	75.548
4982.61	800	fényes	1	737 313*	90	78.211
4982.61	900	fényes	1	737 320*	90	81.954
4982.61	1000	fényes	1	737 337*	90	92.522
4982.61	1200	fényes	1	737 344*	90	111.568

\* = Szállítás már csak a raktárkészletből

**Advantix zuhanylefolyórács**
**Visign ER12**

- a következőkhöz: ragasztott burkolat tetszőleges magasságig csempe vagy kőburkolat
- 1.4301-es nemesacél
- magasságban állítható

**Kialakítás/felszereltség**

állítólábkészlet, szűrőbetét, homokszórt szigetelőkarima

**modellszám 4982.71**

L	CSE	cikkszám	MU	HUF
750	1	737 405	90	50.589
800	1	737 412	90	52.250
900	1	737 429	90	54.465
1000	1	737 436	90	60.549
1200	1	737 443	90	73.986

**Advantix zuhanylefolyórács**
**Visign ER13**

- a következőkhöz: járólap vagy natúrköburkolat behelyezése tetszőleges magasságban
- 1.4301-es nemesacél
- magasságban állítható, körbefutó 10 mm-es perem

**Kialakítás/felszereltség**

állítólábkészlet, szűrőbetét

**modellszám 4982.70**

L	CSE	cikkszám	MU	HUF
750	1	737 351	90	53.249
800	1	737 368	90	54.999
900	1	737 375	90	57.328
1000	1	737 382	90	63.735
1200	1	737 399	90	77.875

**Advantix zuhanylefolyórács**
**Visign ER14**

- a következőkhöz: 6–18 mm-es burkolatvastagság (burkolat + ragasztó)
- egyrétegű biztonsági üveg (ESG)
- magasságban állítható

**Kialakítás/felszereltség**

állítólábkészlet, szűrőbetét, négyzetes nemesacél elem

modellszám	L	Kivitel	CSE	cikkszám	MU	HUF
4982.81	750	áttetsző/világosszűrke üveg	1	737 504*	90	195.828
4982.81	800	áttetsző/világosszűrke üveg	1	737 511*	90	220.312
4982.81	900	áttetsző/világosszűrke üveg	1	737 528*	90	244.783
4982.81	1000	áttetsző/világosszűrke üveg	1	737 535*	90	269.261
4982.81	1200	áttetsző/világosszűrke üveg	1	737 542*	90	293.746
4982.80	750	áttetsző/fekete üveg	1	737 450*	90	195.828
4982.80	800	áttetsző/fekete üveg	1	737 467*	90	220.312
4982.80	900	áttetsző/fekete üveg	1	737 474*	90	244.783
4982.80	1000	áttetsző/fekete üveg	1	737 481*	90	269.261
4982.80	1200	áttetsző/fekete üveg	1	737 498*	90	293.746

\* = Szállítás már csak a raktárkészletből

**Advantix szűkítőidom**

- az alábbiakhoz használható: Advantix zuhanylefolyó - szifon modell 4982.92, 4982.93
- PVC-C
- ragasztható

**Kialakítás/felszereltség**

profiltömítés

**modellszám 4982.86**

DN	CSE	cikkszám	MU	HUF
40/50	1	756 062	90	4.221



### Advantix szűkítőidom

- az alábbiakhoz használható:  
Advantix zuhanylefolyó - szifon  
modell 4982.92, 4982.93
- PP
- nem ragasztható

**Kialakítás/felszereltség**  
profil tömítés  
**modellszám 4982.85**

DN	CSE	cikkszám	MU	HUF
40/50	1	759 469*	90	2.693

\* = Szállítás már csak a raktárkészletből



### Advantix Száraz szagzár

- a következőkhöz: Advantix zuhanylefolyók, a vízzár cseréje
- merülőcső gumi membránnal a csatornagázok feltartóztatására

#### Figyelem

Advantix szűrőbetéttel kombinálható.

**modellszám 4966.98**

	CSE	cikkszám	MU	HUF
	1	827 359	90	6.876

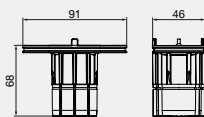

### Advantix szerelőragasztó

- a következőkhöz: nemesacél  
Advantix zuhanylefolyó, Advantix  
saroklefolyó, szuper lapos  
padlóösszefolyó Schlüter KERDI  
szigetelőgallérral

**modellszám 4938.22**

tartalom [ml]	CSE	cikkszám	MU	HUF
290	1	571 788	72	21.552



### Advantix szigetelőszalag

- a következőkhöz: nemesacél  
Advantix zuhanylefolyó

**modellszám 4964.95**

L	Sz	H	CSE	cikkszám	MU	HUF
5000	125	0,1	1	619 121	90	13.487



### Advantix hosszabbító készlet

- a következőkhöz: Advantix  
zuhanylefolyórács, hosszabbító  
(15–25 mm) natúr kőburkolat  
használatára esetén

**modellszám 4971.70**

DK	CSE	cikkszám	MU	HUF
8	1	593 933	90	28.537

DK = darabszám a készletben



### Advantix szerszám

- a következőkhöz: minden Advantix  
rács kivétele

**modellszám 4965.90**

	CSE	cikkszám	MU	HUF
	1	689 704	74	17.424



**Advantix csőátvezető**
**R120 tűzvédelem**

- a következőkhöz: polipropilén cső és csatlakoztatott záróvízes szifon

**Kialakítás/felszereltség**

kőzetgyapot, csatlakozóidom

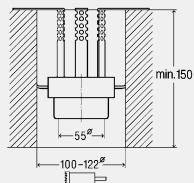
általános építési technikai engedéllyel (aBG), Z-19.53-2535

**modellszám 4923.5**

DN	CSE	cikkszám	MU	HUF
50	1	491 673	72	71.293

ADVANTIX VARIO ZUHANYLEFOLYÓK ÁTTEKINTÉSE

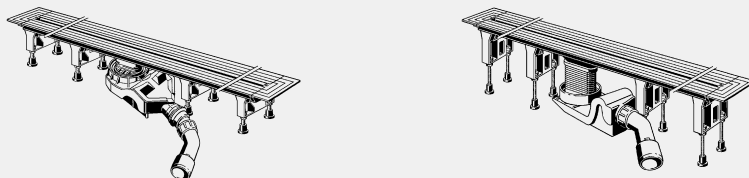

4966.10  
4965.10

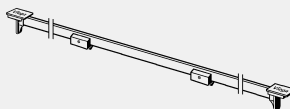

4965.30 Visign SR1

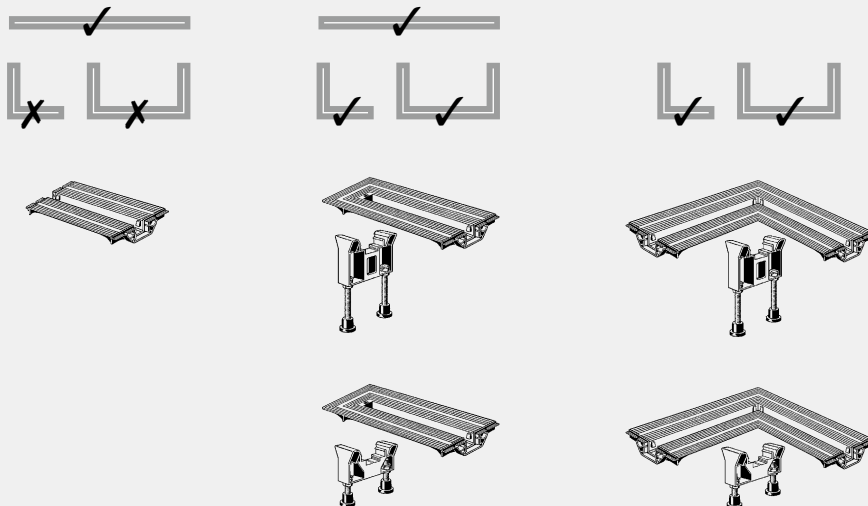

4965.12  
4965.16  
4966.16  
4965.14  
4966.14

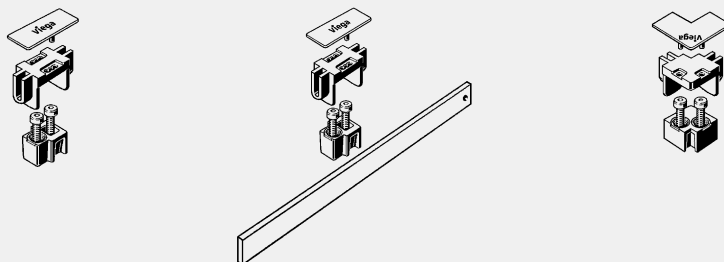

4965.50  
4965.60 Visign SR1  
4965.51

**ADVANTIX VARIO ZUHANYLEFOLYÓ  
BEÉPÍTÉSI MAGASSÁG 70 MM-TŐL**

**Advantix Vario zuhanylefolyó - alaptest**
**tetszőleges méretre vágható**
**70 mm**
**(felújításokhoz)**

- a következőkhöz: kent vízszigetelés (csempézett zuhanyzó) vagy szigetelőlemez
- kiváló minőségű műanyag

**Kialakítás/felszereltség**

állítólábkészlet, záróelemek, lefolyókészlet jó öntisztító tulajdonsággal, magasságban állítható járóléctartó, szigetelőkarima, szigetelési tartozékok, gérvágó keret

**műszaki adatok**

záróvízmagasság 25 mm

lefolyási teljesítmény torlasztási magasság 10 mm 0,55 l/s

lefolyási teljesítmény torlasztási magasság 20 mm 0,6 l/s

**Figyelem**

Ennél a lefolyónál a magasan elhelyezkedő csatlakozócső miatt nem kivitelezhető megfelelő esztrichtakarás. Erre a tervezéskor figyelni kell. Egy lehetséges helyszíni megoldást a járólap méretének és/vagy epoxigyanta alkalmazásának figyelembevételével kell megtervezni!

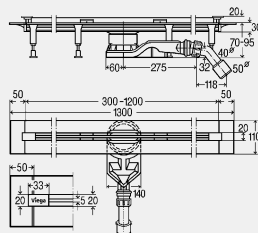
**DIN EN 1253 minőségellenőrzött**
**modellszám 4966.10**

L	ÉM	DN	CSE	cikkszám	MU	HUF
300-1200	70-95	40/50	1/36	<b>721 671</b>	90	<b>160.525</b>

**ADVANTIX VARIO ZUHANYLEFOLYÓ  
BEÉPÍTÉSI MAGASSÁG 95 MM-TŐL**

**Advantix Vario zuhanylefolyó**
**tetszőleges méretre vágható**

- a következőkhöz: kent vízszigetelés (csempézett zuhanyzó) vagy szigetelőlemez
- a következőkkel felszerelve: Advantix Vario zuhanylefolyó - járóléc modell 4965.30
- kiváló minőségű műanyag

**Kialakítás/felszereltség**

állítólábkészlet, záróelemek, lefolyókészlet jó öntisztító tulajdonsággal, magasságban állítható járóléctartó, magasságkiegyenlítő elem, szigetelőkarima, szigetelési tartozékok, gérvágó keret

**műszaki adatok**

záróvízmagasság 50 mm

lefolyási teljesítmény torlasztási magasság 10 mm 0,4 l/s

lefolyási teljesítmény torlasztási magasság 20 mm 0,8 l/s

**Figyelem**

Ennél a lefolyónál, a legalacsonyabb beépítési változatnál, nem kivitelezhető megfelelő esztrichtakarás a csatlakozócsőnél. Erre a tervezéskor figyelni kell. Egy lehetséges helyszíni megoldást a járólap méretének és/vagy epoxigyanta alkalmazásának figyelembevételével kell megtervezni!

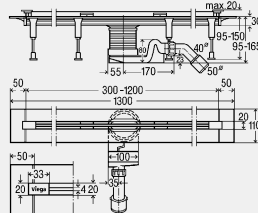
**DIN EN 1253 minőségellenőrzött**
**modellszám 4965.20**

L	ÉM	DN	Kivitel	CSE	cikkszám	MU	HUF
300-1200	95-150	40/50	szálciszolt	1	<b>704 353</b>	90	<b>203.400</b>



**Advantix Vario zuhanylefolyó - alaptest**  
**tetszőleges méretre vágható**

- a következőkhöz: kent vízszigetelés (csempézett zuhanyzó) vagy szigetelőlemez
- kiváló minőségű műanyag

**Kialakítás/felszereltség**

állítólábkészlet, záróelemek, lefolyókészlet jó öntisztító tulajdonsággal, magasságban állítható járóléctartó, magasságkiegyenlítő elem, szigetelőkarima, szigetelési tartozékok, gérvágó keret

**műszaki adatok**

záróvízmagasság 50 mm

lefolyási teljesítmény torlasztási magasság 10 mm 0,4 l/s

lefolyási teljesítmény torlasztási magasság 20 mm 0,8 l/s

**Figyelem**

Ennél a lefolyónál, a legalacsonyabb beépítési változatnál, nem kivitelezhető megfelelő esztrichtakarás a csatlakozócsőnél. Erre a tervezéskor figyelni kell. Egy lehetséges helyszíni megoldást a járólap méretének és/vagy epoxigyanta alkalmazásának figyelembevételével kell megtervezni!

DIN EN 1253 minőségellenőrzött

modellszám 4965.10

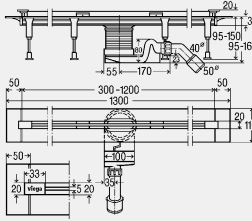

L	ÉM	DN	CSE	cikkszám	MU	HUF
300-1200	95-150	40/50	1	686 277	90	159.759

**ADVANTIX VARIO ZUHANYLEFOLYÓ**  
**TARTOZÉKOK ADVANTIX VARIO ZUHANYLEFOLYÓHOZ**



**Advantix Vario zuhanylefolyó - járóléc**

- az alábbiakhoz használható: Advantix Vario zuhanylefolyó - alaptest modell 4965.10, 4966.10

- 1.4301-es nemesacél

**Kialakítás/felszereltség**

szereleési tartozékok, szűrőbetét

modellszám	Visign	L	Kivitel	CSE	cikkszám	MU	HUF
4965.30	SR1	300-1200	szálcsiszolt	1	686 284	90	39.788
4965.31	SR2	300-1200	fényes	1	686 291	90	39.788
4965.32	SR3	300-1200	fekete	1	711 870	90	97.505
4965.33	SR4	300-1200	fehér	1	711 887	90	97.505



**Advantix Vario lefolyó**

**függőleges**

- műanyag
- nem tartalmazza: szifon

**Kialakítás/felszereltség**

profil tömítés

**műszaki adatok**

lefolyási teljesítmény torlasztási magasság 10 mm 0,7 l/s

lefolyási teljesítmény torlasztási magasság 20 mm 1 l/s

modellszám 4965.79

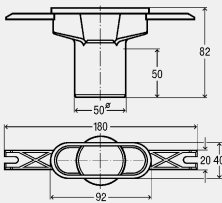

DN	CSE	cikkszám	MU	HUF
50	1	769 550	90	10.178

**Advantix Vario csempeelvédő**

**Advantix Vario zuhanylefolyóhoz**

**Advantix Vario fali zuhanylefolyóhoz**

- a következőkhöz: 12-15 mm-es burkolatvastagság (burkolat + ragasztó)

- 1.4301-es nemesacél

modellszám 4982.84

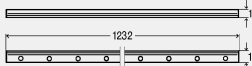

L	Kivitel	CSE	cikkszám	MU	HUF
1232	szálcsiszolt	1	761 974	90	12.414



**Advantix Vario Száraz szagzár**

- a következőkhöz: Advantix Vario zuhanylefolyó, a tömítővíz párolgásának csökkentése két szomszédos gumimembrán segítségével
- az alábbiakhoz nem használható: Advantix Vario zuhanylefolyó - alaptest fal modell 4967.10, 4968.10

**Figyelem**

Advantix Vario szűrőbetéttel nem kombinálható.

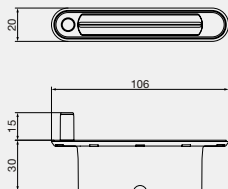
**modellszám 4965.98**



	CSE	cikkszám	MU	HUF
	1	827 243	90	6.031

**Advantix Vario zuhanylefolyó - tartozékkészlet**

- a következőkhöz: 20-33 mm-es natúrköburkolat (csempe + ragasztó)
- az alábbiakhoz használható: Advantix Vario zuhanylefolyó - alaptest modell 4965.10, Advantix Vario zuhanylefolyó - járóléc modell 4965.30, 4965.31, Advantix Vario zuhanylefolyó - alaptest modell 4966.10

**modellszám 4965.80**

DK	CSE	cikkszám	MU	HUF
2	1	686 321	90	8.944

DK = darabszám a készletben

**Advantix Vario zuhanylefolyó - tartozékkészlet**

- az alábbiakhoz használható: Advantix Vario zuhanylefolyó - járóléc modell 4965.30, 4965.31, 4965.32, 4965.33

**modellszám 4965.86**

Kivitel	CSE	cikkszám	MU	HUF
szálcsiszolt	1	686 383	90	22.352
fényes	1	689 728	90	22.352
fekete	1	713 072	90	34.460
fehér	1	713 089	90	34.460

**Advantix Vario csatlakozóidom**

- a következőkhöz: második zuhanylefolyó csatlakozása
- az alábbiakhoz használható: Advantix Vario zuhanylefolyó - alaptest modell 4965.10, Advantix Vario zuhanylefolyó modell 4965.20, Advantix Vario zuhanylefolyó - alaptest modell 4966.10

- kiváló minőségű műanyag

**Kialakítás/felszereltség**

távtartó, szerelési tartozékok

**modellszám 4965.12**

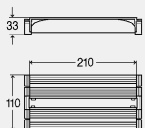

L	Sz	CSE	cikkszám	MU	HUF
210	110	1	708 917	90	43.606



**Advantix Vario végzáró idom**

- a következőkhöz: hosszabbító
- az alábbiakhoz használható: Advantix Vario zuhanylefolyó - alaptest modell 4965.10, Advantix Vario zuhanylefolyó modell 4965.20
- kiváló minőségű műanyag

**Kialakítás/felszereltség**

állítóláb, távtartó, szigetelőszalag, szerelési tartozékok

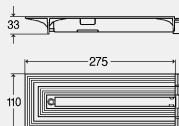
**modellszám 4965.16**



L	Sz	CSE	cikkszám	MU	HUF
275	110	1	708 931	90	50.480

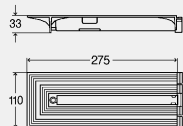

### Advantix Vario végzáró idom

**70 mm  
(felújításokhoz)**

- a következőkhöz: hosszabbító
- az alábbiakhoz használható: Advantix Vario zuhanylefolyó - alaptest modell 4966.10
- kiváló minőségű műanyag

#### Kialakítás/felszereltség

állítóláb, távtartó, szigetelőszalag, szerelési tartozékok

**modellszám 4966.16**

L	Sz	CSE	cikkszám	MU	HUF
275	110	1	721 695	90	50.725

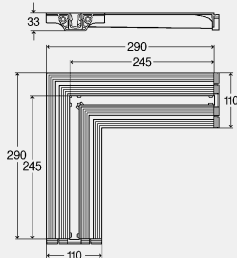

### Advantix Vario csatlakozóidom

**90°**

- a következőkhöz: második zuhanylefolyó csatlakozása
- az alábbiakhoz használható: Advantix Vario zuhanylefolyó - alaptest modell 4965.10, Advantix Vario zuhanylefolyó modell 4965.20
- kiváló minőségű műanyag

#### Kialakítás/felszereltség

állítóláb, távtartó, szigetelőszalag, szerelési tartozékok

**modellszám 4965.14**

L1	L2	Sz	CSE	cikkszám	MU	HUF
290	290	110	1	708 924	90	59.650

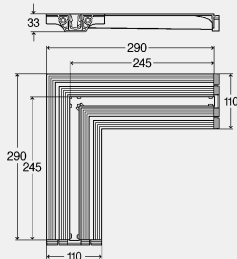

### Advantix Vario csatlakozóidom

**90°**

**70 mm  
(felújításokhoz)**

- a következőkhöz: második zuhanylefolyó csatlakozása
- az alábbiakhoz használható: Advantix Vario zuhanylefolyó - alaptest modell 4966.10
- kiváló minőségű műanyag

#### Kialakítás/felszereltség

állítóláb, távtartó, szigetelőszalag, szerelési tartozékok

**modellszám 4966.14**

L1	L2	Sz	CSE	cikkszám	MU	HUF
290	290	110	1	721 688	90	59.941



### Advantix Vario zuhanylefolyó - járóléckészlet

- az alábbiakhoz használható: Advantix Vario csatlakozóidom 90° modell 4965.14, Advantix Vario végzáró idom modell 4965.16, Advantix Vario csatlakozóidom 90° modell 4966.14, Advantix Vario végzáró idom modell 4966.16
- 1.4301-es nemesacél

#### Kialakítás/felszereltség

szerelési tartozékok

modellszám	Visign	L	Kivétel	CSE	cikkszám	MU	HUF
4965.60	SR1	200	szálcsiszolt	1	711 832	90	43.606
4965.61	SR2	200	fényes	1	711 849	90	43.606
4965.62	SR3	200	fekete	1	711 856	90	79.160
4965.63	SR4	200	fehér	1	711 863	90	79.160

**Advantix Vario tartozékkészlet**

- az alábbiakhoz használható:  
 Advantix Vario csatlakozóidom modell 4965.12, Advantix Vario csatlakozóidom 90° modell 4965.14, Advantix Vario végzáró idom modell 4965.16, Advantix Vario csatlakozóidom 90° modell 4966.14, Advantix Vario végzáró idom modell 4966.16

**modellszám 4965.50**

Kivitel	CSE	cikkszám	MU	HUF
szálcsiszolt	1	<b>711 795</b>	90	<b>27.560</b>
fényes	1	<b>711 801</b>	90	<b>27.560</b>
fekete	1	<b>711 818</b>	90	<b>48.201</b>
fehér	1	<b>711 825</b>	90	<b>48.201</b>

**Advantix Vario tartozékkészlet**

- az alábbiakhoz használható:  
 Advantix Vario csatlakozóidom 90° modell 4965.14, 4966.14

**modellszám 4965.51**

Kivitel	CSE	cikkszám	MU	HUF
szálcsiszolt	1	<b>711 788</b>	90	<b>27.560</b>
fényes	1	<b>711 757</b>	90	<b>27.560</b>
fekete	1	<b>711 771</b>	90	<b>48.201</b>
fehér	1	<b>711 764</b>	90	<b>48.201</b>

**Advantix Vario tartozékkészlet**

- a következőkhöz: 20–33 mm-es natúrköburoklat (csempe + ragasztó)  
 - az alábbiakhoz használható: Advantix Vario tartozékkészlet modell 4965.50, Advantix Vario zuhanylefolyó - járóléckészlet modell 4965.60, 4965.61, 4965.62, 4965.63

**modellszám 4965.40**

	CSE	cikkszám	MU	HUF
	1	<b>711 894</b>	90	<b>18.387</b>

**Advantix Vario tartozékkészlet**

- a következőkhöz: 20–33 mm-es natúrköburoklat (csempe + ragasztó)  
 - az alábbiakhoz használható:  
 Advantix Vario tartozékkészlet modell 4965.51

**modellszám 4965.44**

	CSE	cikkszám	MU	HUF
	1	<b>711 900</b>	90	<b>18.387</b>

**Advantix Vario tisztítási segédeszköz**

- a következőkhöz: szívóharang (WC-pumpa)  
 - az alábbiakhoz használható:  
 Advantix Vario zuhanylefolyó - alaptest modell 4965.10, Advantix Vario zuhanylefolyó modell 4965.20, Advantix Vario zuhanylefolyó - alaptest modell 4966.10

**modellszám 4965.91**

	CSE	cikkszám	MU	HUF
	1	<b>689 711</b>	90	<b>15.145</b>

**Advantix szerszám**

- a következőkhöz: minden Advantix rács kivétele

**modellszám 4965.90**

	CSE	cikkszám	MU	HUF
	1	<b>689 704</b>	74	<b>17.424</b>

**Sorjátlanító**
**modellszám 2043**

	CSE	cikkszám	MU	HUF
	1	<b>151 874</b>	74	<b>12.887</b>

**45°-os lefolyóív**

- műanyag  
 - ragasztható

**modellszám 4973.98**

DN	CSE	cikkszám	MU	HUF
50	1	<b>680 626</b>	90	<b>2.332</b>



**Advantix csőátvezető**

**R120 tűzvédelem**

- a következőkhöz: polipropilén cső és csatlakoztatott záróvízes szifon

**Kialakítás/felszereltség**

kőzetgyapot, csatlakozóidom

általános építési technikai engedéllyel (aBG), Z-19.53-2535

**modellszám 4923.5**

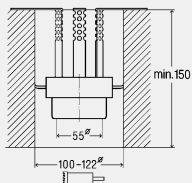

DN	CSE	cikkszám	MU	HUF
50	1	491 673	72	71.293

ADVANTIX VARIO FALI ZUHANYLEFOLYÓK ÁTTEKINTÉSE

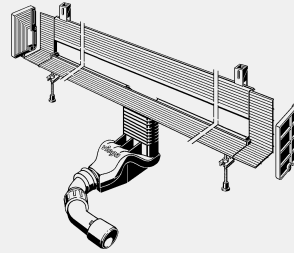
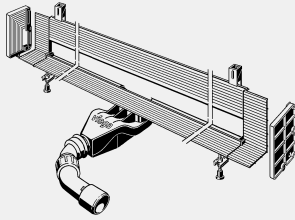

4968.10  
4967.10

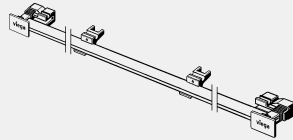

4967.30 Visign SR1

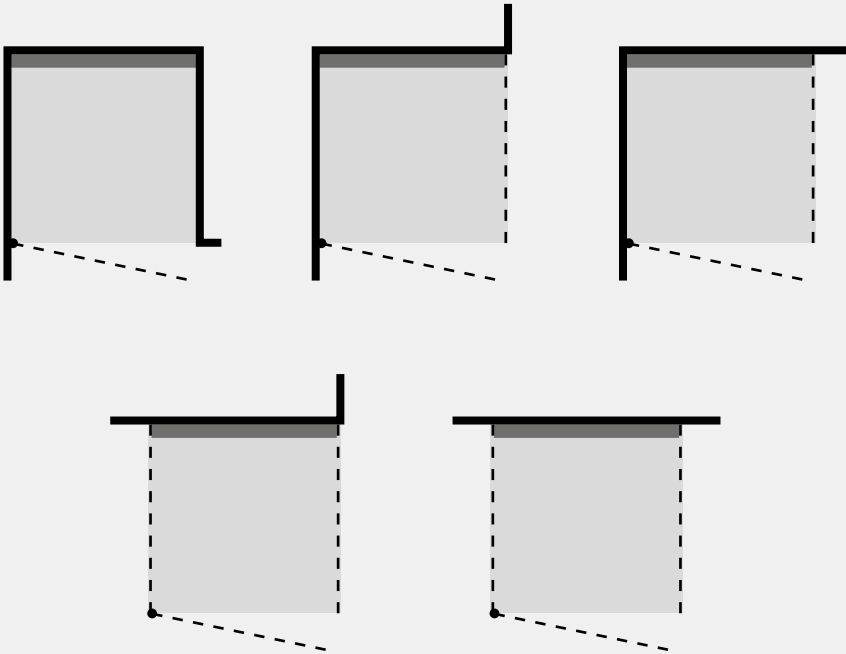

## ADVANTIX VARIO FALI ZUHANYLEFOLYÓ BEÉPÍTÉSI MAGASSÁG 70 MM-TŐL



### Advantix Vario zuhanylefolyó - alaptest

**fal**

**tetszőleges méretre vágható**

**70 mm**

**(felújításokhoz)**

- a következőkhöz: kent vízszigetelés (csempézett zuhanyzó) vagy szigetelőlemez
- kiváló minőségű műanyag

**Kialakítás/felszereltség**

állítólábkészlet, 4 záróelem, lefolyókészlet jó öntisztító tulajdonsággal, rugalmasan igazítható csempelézáró lécz, kivethető szűrőbetét, járólappvédő és ellenőrző szerszám, tisztítókefe, szigetelőkarima, szigetelési tartozékok, gérvágó keret

**műszaki adatok**

záróvízmagasság 30 mm

lefolyási teljesítmény torlasztási magasság 10 mm 0,4 l/s

lefolyási teljesítmény torlasztási magasság 20 mm 0,5 l/s

fali beépítési mélység 25 mm

**Figyelem**

Ennél a lefolyónál a magasan elhelyezkedő csatlakozócső miatt nem kivitelezhető megfelelő esztrichtakarás. Erre a tervezéskor figyelni kell. Egy lehetséges helyszíni megoldást a járólapp méretének és/vagy epoxigyanta alkalmazásának figyelembevételével kell megtervezni!

**DIN EN 1253 minőségellenőrzött**

**modellszám 4968.10**

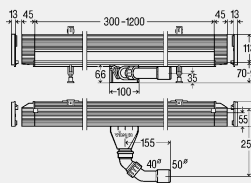

L	ÉM	DN	CSE	cikkszám	MU	HUF
300-1200	70-100	40/50	1/32	736 736	90	185.744

## ADVANTIX VARIO FALI ZUHANYLEFOLYÓ BEÉPÍTÉSI MAGASSÁG 90 MM-TŐL



### Advantix Vario zuhanylefolyó - alaptest

**fal**

**tetszőleges méretre vágható**

- a következőkhöz: kent vízszigetelés (csempézett zuhanyzó) vagy szigetelőlemez
- kiváló minőségű műanyag

**Kialakítás/felszereltség**

állítólábkészlet, 4 záróelem, lefolyókészlet jó öntisztító tulajdonsággal, rugalmasan igazítható csempelézáró lécz, kivethető szűrőbetét, járólappvédő és ellenőrző szerszám, tisztítókefe, szigetelőkarima, szigetelési tartozékok, gérvágó keret

**műszaki adatok**

záróvízmagasság 50 mm

lefolyási teljesítmény torlasztási magasság 10 mm 0,45 l/s

lefolyási teljesítmény torlasztási magasság 20 mm 0,6-0,75 l/s

fali beépítési mélység 25 mm

**Figyelem**

Ennél a lefolyónál, a legalacsonyabb beépítési változatnál, nem kivitelezhető megfelelő esztrichtakarás a csatlakozócsőnél. Erre a tervezéskor figyelni kell. Egy lehetséges helyszíni megoldást a járólapp méretének és/vagy epoxigyanta alkalmazásának figyelembevételével kell megtervezni!

**DIN EN 1253 minőségellenőrzött**

**modellszám 4967.10**

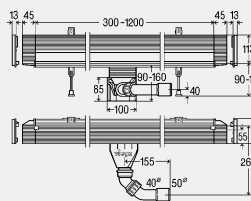

L	ÉM	DN	CSE	cikkszám	MU	HUF
300-1200	90-160	40/50	1/32	736 552	90	185.744

**ADVANTIX VARIO FALI ZUHANYLEFOLYÓ**  
**TARTOZÉKOK ADVANTIX VARIO FALI ZUHANYLEFOLYÓHOZ**

**Advantix Vario zuhanylefordó - járóléc fal**

- az alábbiakhoz használható: Advantix Vario zuhanylefordó - alaptest fal modell 4967.10, 4968.10  
 - 1.4301-es nemesacél

**Kialakítás/felszereltség**  
 szerelési tartozékok

modellszám	Visign	L	Kivitel	CSE	cikkszám	MU	HUF
4967.30	SR1	300-1200	szálcsiszolt	1	736 569	90	40.554
4967.31	SR2	300-1200	fényes	1	736 576	90	40.554
4967.32	SR3	300-1200	fekete	1	736 583	90	99.406
4967.33	SR4	300-1200	fehér	1	736 590	90	99.406

**Advantix Vario lefordó függőleges**

- műanyag  
 - nem tartalmazza: szifon

**Kialakítás/felszereltség**  
 profilfőtémítés

**műszaki adatok**

lefordó teljesítmény torlasztási magasság 10 mm 0,7 l/s  
 lefordó teljesítmény torlasztási magasság 20 mm 1 l/s

**modellszám 4965.79**

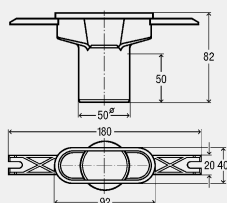

DN	CSE	cikkszám	MU	HUF
50	1	769 550	90	10.178

**Advantix Vario csempéélvédő**
**Advantix Vario zuhanylefordóhoz**
**Advantix Vario fali zuhanylefordóhoz**

- a következőkhöz: 12-15 mm-es burkolatvastagság (burkolat + ragasztó)  
 - 1.4301-es nemesacél

**modellszám 4982.84**

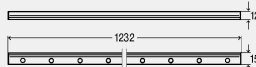

L	Kivitel	CSE	cikkszám	MU	HUF
1232	szálcsiszolt	1	761 974	90	12.414

**Advantix Vario zuhanylefordó - tartozékészlet**
**fal**

- az alábbiakhoz használható: Advantix Vario zuhanylefordó - járóléc fal modell 4967.30, 4967.31, 4967.32, 4967.33

**modellszám 4967.86**

L	Kivitel	CSE	cikkszám	MU	HUF
300-1200	szálcsiszolt	1	736 606	90	22.786
300-1200	fényes	1	736 613	90	22.786
300-1200	fekete	1	736 620	90	35.133
300-1200	fehér	1	736 637	90	35.133

**45°-os lefordóív**

- műanyag  
 - ragasztható

**modellszám 4973.98**

DN	CSE	cikkszám	MU	HUF
50	1	680 626	90	2.332

**Advantix szerszám**

- a következőkhöz: minden Advantix rács kivétele

**modellszám 4965.90**

CSE	cikkszám	MU	HUF
1	689 704	74	17.424



**Advantix csőátvezető**

**R120 tűzvédelem**

- a következőkhöz: polipropilén cső és csatlakoztatott záróvízes szifon

**Kialakítás/felszereltség**

kőzetgyapot, csatlakozóidom

általános építési technikai engedéllyel (aBG), Z-19.53-2535

**modellszám 4923.5**

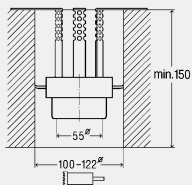

DN	CSE	cikkszám	MU	HUF
50	1	491 673	72	71.293

**ADVANTIX SAROKLEFOLYÓK**  
**BEÉPÍTÉSI MAGASSÁG 110 MM-TŐL**

**Advantix saroklefolyó**

- a következőkhöz: kent vízszigetelés (csempézett zuhanyzó) vagy szigetelőlemez
- 1.4301-es nemesacél

**Kialakítás/felszereltség**

fali lemez, állítólabbkészlet, magasságban és oldalirányban állítható keret, visszatörődásbiztos és 35–50 mm között állítható záróvíz, csatlakozóvezeték tisztítási lehetősége, kivethető merülőcső, szűrőbetét, magasságkiegyenlítő elem, szigetelőkarima, zajvédő szalag, rögzítőanyag, Schlüter KERDI szigetelőcsík ragasztóval

**műszaki adatok**

terhelési osztály K = 300 kg  
 lefolyási teljesítmény torlasztási magasság 10 mm 0,75–1,75 l/s  
 lefolyási teljesítmény torlasztási magasság 20 mm 0,8–1,1 l/s

**Figyelem**

Ennél a lefolyónál, a legalacsonyabb beépítési változatnál, nem kivitelezhető megfelelő esztrichtakarás a csatlakozócsőnél. Erre a tervezéskor figyelni kell. Egy lehetséges helyszíni megoldást a járólap méretének és/vagy epoxigyanta alkalmazásának figyelembevételével kell megtervezni!

**DIN EN 1253 minőségellenőrzött**
**modellszám 4972.80**

DN	ÉM	Lv	Kivétel	CSE	cikkszám	MU	HUF
40/50	110–200	✓	szálcsiszolt	1	592 363	90	241.708

Lv = vízszintes lefolyó

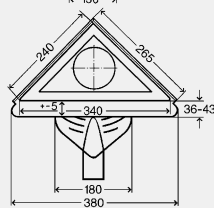
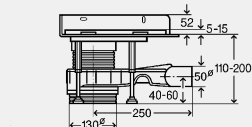
**Advantix saroklefolyó**

- a következőkhöz: kent vízszigetelés (csempézett zuhanyzó) vagy szigetelőlemez
- 1.4301-es nemesacél
- nem tartalmazza: fali lemez

**Kialakítás/felszereltség**

állítólabbkészlet, magasságban és oldalirányban állítható keret, visszatörődásbiztos és 35–50 mm között állítható záróvíz, csatlakozóvezeték tisztítási lehetősége, kivethető merülőcső, szűrőbetét, magasságkiegyenlítő elem, szigetelőkarima, rögzítőanyag, Schlüter KERDI szigetelőcsík ragasztóval

**műszaki adatok**

terhelési osztály K = 300 kg  
 lefolyási teljesítmény torlasztási magasság 10 mm 0,75–1,75 l/s  
 lefolyási teljesítmény torlasztási magasság 20 mm 0,8–1,1 l/s

**Figyelem**

Ennél a lefolyónál, a legalacsonyabb beépítési változatnál, nem kivitelezhető megfelelő esztrichtakarás a csatlakozócsőnél. Erre a tervezéskor figyelni kell. Egy lehetséges helyszíni megoldást a járólap méretének és/vagy epoxigyanta alkalmazásának figyelembevételével kell megtervezni!

**DIN EN 1253 minőségellenőrzött**
**modellszám 4972.82**

DN	ÉM	Lv	Kivétel	CSE	cikkszám	MU	HUF
40/50	110–200	✓	szálcsiszolt	1	627 010	90	226.773

Lv = vízszintes lefolyó

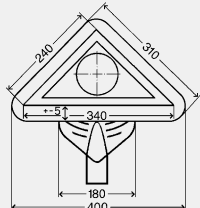
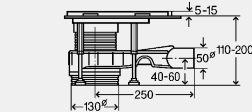
**ADVANTIX SAROKLEFOLYÓK**  
**TARTOZÉKOK ADVANTIX SAROKLEFOLYÓHOZ**

**Advantix rács**
**Visign EA1**

- 1.4301-es nemesacél

modellszám	L	H	Kivétel	CSE	cikkszám	MU	HUF
4972.30	165	20	szálcsiszolt	1	592 387	90	38.323
4972.31	165	20	fényes	1	592 394*	90	38.323

\* = Szállítás már csak a raktárkészletből



**Advantix rács**  
**Visign EA2**  
- 1.4301-es nemesacél

modellszám	L	H	Kivitel	CSE	cikkszám	MU	HUF
4972.40	165	20	szálcsiszolt	1	592 400	90	38.323
4972.41	165	20	fényes	1	592 417*	90	38.323

\* = Szállítás már csak a raktárkészletből

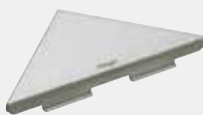

**Advantix rács**  
**Visign EA3**  
- 1.4301-es nemesacél

modellszám	L	H	Kivitel	CSE	cikkszám	MU	HUF
4974.10	165	20	szálcsiszolt	1	605 414	90	71.365
4974.11	165	20	fényes	1	605 407*	90	71.365

\* = Szállítás már csak a raktárkészletből



**Advantix rács**  
**Visign EA4**  
- a következőkhöz: max. 15 mm vastag járólap vagy terméskőburkolat fogadása  
- 1.4301-es nemesacél  
**modellszám 4974.20**

L	H	Kivitel	CSE	cikkszám	MU	HUF
165	20	szálcsiszolt	1	605 704	90	71.365



**Advantix szifon**  
**(felújításokhoz)**  
- a következőkhöz: Advantix saroklefolyók átalakítása 66 mm beépítési magasságra  
- az alábbiakhoz használható: Advantix saroklefolyó modell 4972.80, 4972.82

**Kialakítás/felszereltség**  
csatlakozóvezeték tisztítási lehetősége, kivehető szűrőbetét

**műszaki adatok**

záróvízmagasság 25 mm  
lefolyási teljesítmény torlasztási magasság 10 mm 0,4 l/s  
lefolyási teljesítmény torlasztási magasság 20 mm 0,45 l/s  
lefolyási teljesítmény az MSZ EN 1253 szerint

**modellszám 4980.65**

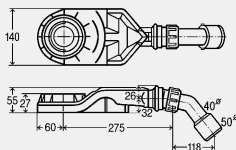

DN	CSE	cikkszám	MU	HUF
40/50	1	690 397	90	28.921



**Advantix csőátvezető**  
**R120 tűzvédőelem**  
- a következőkhöz: polipropilén cső és csatlakoztatott záróvízes szifon

**Kialakítás/felszereltség**  
kőzetgyapot, csatlakozóidom  
általános építési technikai engedéllyel (aBG), Z-19.53-2535  
**modellszám 4923.5**

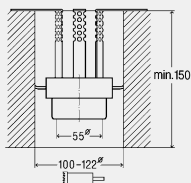

DN	CSE	cikkszám	MU	HUF
50	1	491 673	72	71.293