

ELŐFALRENDSZEREK ÉS ÖBLÍTÉSTECHNIKA

Tartozékok/alkatrészek

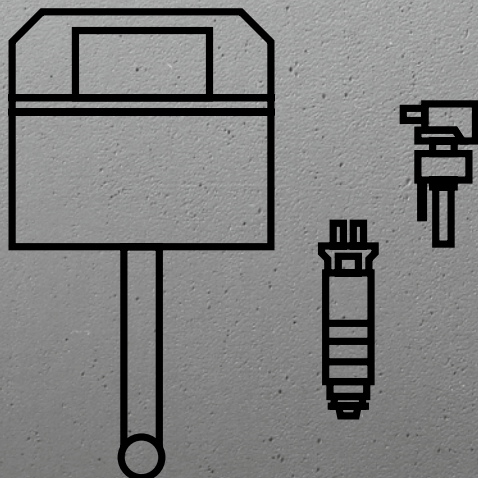

Alkatrészek WC-öblítőtartályokhoz és vizeldékhez, valamint WC- és vizelde-működtetőlapokhoz.

Megjegyzés

Az alkatrészek áttekintéseiben nem feltüntetett ábraszámok műszaki kollégáinktól bekérhetőek.

Viega alkalmazási ismeretek falsík előtti szereléstecnológia

Jogi és normatív alapelvek, valamint különféle alkalmazási területek a Viega előfalrendszerek száraz és nedves építéshez, megtalálhatók a Viega Alkalmazás technika II. kötet ismeretek előfaltechnikáról című fejezetében.

Ezen kívül többet megtudhat a különböző termékekről, minden részlettel, amit érdemes tudni.

**A változtatások és eltérések jogát fenntartjuk!**

Az aktuális befoglaló és beépítési méretek, valamint további műszaki adatok a Viega honlapján találhatóak, és vásárlás előtt, ill. a tervezésnél, kivitelezésnél és használatkor ellenőrizendők. Termékeinket folyamatosan optimalizáljuk.

Ez a termékleírás fontos információkat tartalmaz a termék, ill. rendszer kiválasztásához, a szereléshez és az üzembe helyezéshez, valamint a rendeltetészerű használathoz, és amennyiben szükséges, a karbantartáshoz. Ezek, a termékekkel, azok tulajdonságaival és alkalmazástechnikáival kapcsolatos információk a jelenleg hatályos európai (pl. EN) és/vagy németországi (pl. DIN/DVGW) szabványokon alapulnak. A szöveg némely része az európai/németországi műszaki előírásokra utalhat. Egyéb országok számára, amennyiben ott megfelelő nemzeti követelmények nem érhetőek el, ezeknek ajánlásként kell szolgálnia. Az ide vonatkozó nemzeti törvények, normák, előírások, szabványok, valamint egyéb műszaki előírások a jelen termékkismertetőben lévő németországi/európai irányelvekkel szemben előnyben részesítendőek: az itt ismertetett információk nem kötelező jellegűek más országok és régiók számára és csak támpontként szolgálnak.

TARTALOMJEGYZÉK

3H vakolat alatti öblítőtartályok, működtetés előlről	532
3L vakolat alatti öblítőtartályok, működtetés előlről vagy felülről	535
Viega működtetőlapok	538
Vízelde-működtetőlapok	540
Befolyótartozékok WC-khez	542
Vízeldbefolyó-tartozék	542
Mosdótartozékok	543
Vízvezetés-tartozékok	
WC-alkatrészek	544
Elágazások, csatlakozóívek	545
Csatlakozókészletek	547
Elhúzóívek	548
Egyedileg állítható magasságú WC-elemek	548
Tartozékok	549

Kötelezettség nélküli kalkulációs segédlet:

A Viega kizárólag szak nagykereskedelmi cégeknek értékesít. Minden szak nagykereskedelmi cégnek saját eladási feltételei és kedvezmény-rendszere van, amire nekünk nincs ráhatásunk. Ez a kalkulációs segédlet ezért csupán a nagykereskedelmi cég lehetséges becsült eladási árait tartalmazza, amire nekünk nincs ráhatásunk. Ez a kalkulációs segédlet a projekttervezőt segítheti a betervezett Viega rendszerek költségeinek becslésében. A mindenkori eladási árak azonban a nagykereskedők és vevők közötti megállapodás tárgyát képezik, amelyek jelentősen eltérhetnek a Viega becsült áraitól. A Viega becsült árai nettó árak, melyek nem tartalmazzák az általános fogyasztási adót.

GTIN-kód (Global Trade Item Number, korábban EAN)

A GTIN-szám a gyártó állandó azonosítójából (4015211) és a mindenkori hatjegyű cikkszámából, ennél a példánál 305 611, tevődik össze. Az utolsó hat pozíciónak az adott cikkszámra történő cseréjével kapjuk meg a GTIN-kódot.

3H VAKOLAT ALATTI ÖBLÍTŐTARTÁLYOK, MŰKÖDTETÉS ELŐLRŐL

3H vakolat alatti öblítőtartályok Prevista WC-működtetőlapokhoz, működtetés előlről, 1120 mm építési magasságnál a működtetőlap közepének építési magassága 1000 mm, 980 mm építési magasság esetén pedig 860 mm, 2019-től gyártott sorozat

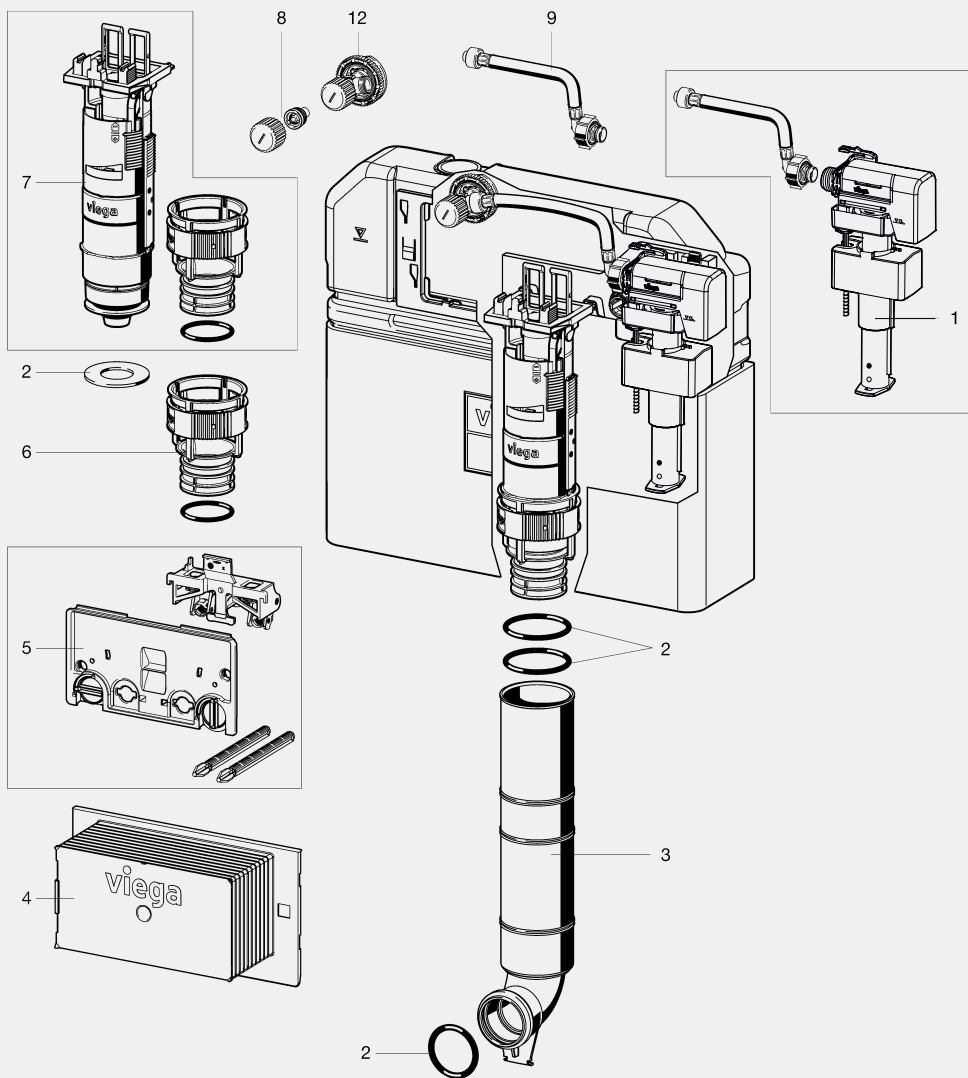

Töltőszepkeszlet

- a következőkhöz: 3H vakolat alatti öblítőtartály
- műanyag

Kialakítás/felszereltség

- töltőszep, töltőszep tartó,
- töltőmlő

- ábra 1

modellszám 8580.3

CSE	cikkszám	MU	HUF
1	786 090	66	14.319

Töltőszelep szűrőbetét

- az alábbiakhoz használható:
töltőszelepkészlet modell 8580.3,
8580.5

- műanyag

Kialakítás/felszereltség

szűrőbetét

modellszám 8580.70

	CSE	cikkszám	MU	HUF
	1	818 234	66	4.659

Tömítéskészlet

- a következőkhöz: 3H vakolat alatti öblítőtartály, 3L vakolat alatti öblítőtartály

- gumi

Kialakítás/felszereltség

lefolyószelep-tömítés, O-gyűrű a leeresztő szelepvüléshez, O-gyűrű-készlet öblítőcsőcsomokhoz, kettős ajaktömítés a cső könyökének öblítéséhez

- ábra 2

modellszám 8580.8

	CSE	cikkszám	MU	HUF
	1	786 137	66	1.907

Öblítőcsőív

- a következőkhöz: 3H vakolat alatti

öblítőtartály, 3L vakolat alatti

öblítőtartály, Prevista Dry elem

- az alábbiakhoz használható:

Prevista Dry Plus WC-modul
modell 8515

- műanyag

- ábra 3

modellszám 8580.16

	CSE	cikkszám	MU	HUF
	1	786 311	66	16.510

Öblítőcsőív

- a következőkhöz: 3H vakolat alatti

öblítőtartály, 3L vakolat alatti

öblítőtartály, Prevista Pure blokk

- műanyag

modellszám 8580.17

	CSE	cikkszám	MU	HUF
	1	786 328	66	16.510

Revíziós nyílás

- a következőkhöz: 3H vakolat alatti

öblítőtartály, 3L vakolat alatti

öblítőtartály

- műanyag

Kialakítás/felszereltség

Működtető takarása felülről

- ábra 4

modellszám 8580.10

	CSE	cikkszám	MU	HUF
	1	787 646	66	6.437

Védőlemez

- a következőkhöz: 3H vakolat alatti

öblítőtartály, 3L vakolat alatti

öblítőtartály

- műanyag

Kialakítás/felszereltség

működtetőmechanika,

működtetőrúd-készlet, rögzítőrúd

- ábra 5

modellszám 8580.7

	CSE	cikkszám	MU	HUF
	1	786 120	66	8.641



**Lefolyószelep-tartó
öblítőáram-fojtóval**

- a következőkhöz: 3H vakolat alatti öblítőtartály, 3L vakolat alatti öblítőtartály
- műanyag

Kialakítás/felszereltség

- öblítőáram-fojtó
- ábra 6

modellszám 8580.21

	CSE	cikkszám	MU	HUF
	1	786 366	66	10.586



Lefolyószelep-készlet

- a következőkhöz: 2 mennyiségű öblítéstechnika, működtetés előlről vagy felülről, 3H vakolat alatti öblítőtartály, 3L vakolat alatti öblítőtartály
- műanyag

Kialakítás/felszereltség

- lefolyószelep, lefolyószelep-tartó, öblítőáram-fojtó
- ábra 7

modellszám 8580.1

	CSE	cikkszám	MU	HUF
	1	786 076	66	23.359



Lefolyószelep-tömítés

- az alábbiakhoz használható: lefolyószelep-készlet modell 8580.1
- műanyag

Kialakítás/felszereltség

- lefolyószelep-tömítés

modellszám 8580.73

	CSE	cikkszám	MU	HUF
	5	810 924	66	8.408



**Sarokszeleporsó
balmenettel**

- a következőkhöz: 3H vakolat alatti öblítőtartály, 3L vakolat alatti öblítőtartály
- sárgaréz
- ábra 8

modellszám 8580.13

	CSE	cikkszám	MU	HUF
	1	786 281	66	8.571



Sarokszelep

- a következőkhöz: 3H vakolat alatti öblítőtartály, 3L vakolat alatti öblítőtartály
- a következőkkel felszerelve: sarokszeleporsó balmenettel modell 8580.13

- sárgaréz
- R-menet
- ábra 12

modellszám 8580.63

	CSE	cikkszám	MU	HUF
	1	799 779	66	12.847



Töltőtömlő

- a következőkhöz: 3H vakolat alatti öblítőtartály
- nemesacél
- ábra 9

modellszám 8580.43

	CSE	cikkszám	MU	HUF
	1	786 694	66	9.292



Töltőszelepkészlet

- a következőkhöz: 3L vakolat alatti öblítőtartály
- műanyag

Kialakítás/felszereltség
töltőszelep, töltőszeleptartó, töltőtömlő

- ábra 11

modellszám 8580.5

	CSE	cikkszám	MU	HUF
	1	786 113	66	16.365



Töltőszelep szűrőbetét

- az alábbiakhoz használható: töltőszelepkészlet modell 8580.3, 8580.5
- műanyag

Kialakítás/felszereltség
szűrőbetét

modellszám 8580.70

	CSE	cikkszám	MU	HUF
	1	818 234	66	4.659



Tömítéskészlet

- a következőkhöz: 3H vakolat alatti öblítőtartály, 3L vakolat alatti öblítőtartály
- gumi

Kialakítás/felszereltség

lefolyószelep-tömítés, O-gyűrű a leeresztő szeleplüléshez, O-gyűrű-készlet öblítőcsőcsonkhoz, kettős ajaktömítés a cső könyökének öblítéséhez

- ábra 2

modellszám 8580.8

	CSE	cikkszám	MU	HUF
	1	786 137	66	1.907



Öblítőcsőív

- a következőkhöz: 3H vakolat alatti öblítőtartály, 3L vakolat alatti öblítőtartály, Prevista Dry elem

- az alábbiakhoz használható: Prevista Dry Plus WC-modul modell 8515

- műanyag
- ábra 3

modellszám 8580.16

	CSE	cikkszám	MU	HUF
	1	786 311	66	16.510



Öblítőcsőív

- a következőkhöz: 3H vakolat alatti öblítőtartály, 3L vakolat alatti öblítőtartály, Prevista Pure blokk

- műanyag

modellszám 8580.17

	CSE	cikkszám	MU	HUF
	1	786 328	66	16.510

Revíziós nyílás

- a következőkhöz: 3H vakolat alatti öblítőtartály, 3L vakolat alatti öblítőtartály

- műanyag

Kialakítás/felszereltség

Működtető takarása felülről

- ábra 4

modellszám 8580.10

	CSE	cikkszám	MU	HUF
	1	787 646	66	6.437

Védőlemez

- a következőkhöz: 3H vakolat alatti öblítőtartály, 3L vakolat alatti öblítőtartály

- műanyag

Kialakítás/felszereltség

működtetőmechanika,

működtetőrúd-készlet, rögzítőrúd

- ábra 5

modellszám 8580.7

	CSE	cikkszám	MU	HUF
	1	786 120	66	8.641

Lefolyószelep-tartó
öblítőáram-fojtóval

- a következőkhöz: 3H vakolat alatti öblítőtartály, 3L vakolat alatti öblítőtartály

- műanyag

Kialakítás/felszereltség

öblítőáram-fojtó

- ábra 6

modellszám 8580.21

	CSE	cikkszám	MU	HUF
	1	786 366	66	10.586

Lefolyószelep-készlet

- a következőkhöz: 2 mennyiségű öblítéstechnika, működtetés előlről vagy felülről, 3H vakolat alatti öblítőtartály, 3L vakolat alatti öblítőtartály

- műanyag

Kialakítás/felszereltség

lefolyószelep, lefolyószelep-tartó,

öblítőáram-fojtó

- ábra 7

modellszám 8580.1

	CSE	cikkszám	MU	HUF
	1	786 076	66	23.359

Lefolyószelep-tömítés

- az alábbiakhoz használható: lefolyószelep-készlet modell 8580.1

- műanyag

Kialakítás/felszereltség

lefolyószelep-tömítés

modellszám 8580.73

	CSE	cikkszám	MU	HUF
	5	810 924	66	8.408

Sarkszelepporsó
balmenettel

- a következőkhöz: 3H vakolat alatti öblítőtartály, 3L vakolat alatti öblítőtartály

- sárgaréz

- ábra 8

modellszám 8580.13

	CSE	cikkszám	MU	HUF
	1	786 281	66	8.571



Sároszelep

- a következőkhöz: 3H vakolat alatti öblítőtartály, 3L vakolat alatti öblítőtartály
- a következőkkel felszerelve: sarokszelepes balmenettel modell 8580.13
- sárgaréz
- R-menet
- ábra 12

modellszám 8580.63

	CSE	cikkszám	MU	HUF
	1	799 779	66	12.847



Töltőtömlő

- a következőkhöz: 3L vakolat alatti öblítőtartály
- nemesacél
- ábra 10

modellszám 8580.44

	CSE	cikkszám	MU	HUF
	1	786 700	66	12.054

VIEGA MŰKÖDTETŐLAPOK



Meghajtóegység elektronikus

- a következőkhöz használható alkatrész: tartozékkészlet modell 8655.11
- az alábbiakhoz használható: Prevista WC-működtetőlap Visign for Style 25 modell 8615.1, Prevista WC-működtetőlap Visign for More 201 modell 8621.1, Prevista WC-működtetőlap Visign for More 202 modell 8622.1, Prevista WC-működtetőlap Visign for More 204 modell 8624.1, Prevista WC-működtetőlap Visign for More 205 modell 8625.1, Prevista WC-működtetőlap Visign for Public 12 modell 8635.1, Prevista WC-távműködtető Visign for Style 23 modell 8640.1, Prevista WC-távműködtető Visign for More 200 modell 8641.1
- műanyag

Figyelem

Útmutató a Viega Hygiene funkcióhoz: A használat szerint felismert, tervezett működés támogatása érdekében különböző higiéniai időintervallumokat és higiéniai öblítési mennyiségeket lehet beállítani. Beállítható időintervallumok: 1h, 12h, 24h, 72h, 168h. Beállítható öblítési mennyiségek: 3 l, 7,5 l.

modellszám 8580.29

	CSE	cikkszám	MU	HUF
	1	786 441	66	65.389



Húzókapocs

- az alábbiakhoz használható: meghajtóegység modell 8580.29, tartozékkészlet modell 8655.11
- műanyag

modellszám 8580.69

DK	CSE	cikkszám	MU	HUF
5	1	804 503	66	4.936

DK = darabszám a készletben



Hálózati tápegység

- a következőkhöz használható alkatrész: Prevista WC-működtetőlap Visign for Style 25 modell 8615.1, Prevista vízelde-működtetőlap Visign for More 200 modell 8620.2, Prevista WC-működtetőlap Visign for More 201 modell 8621.1, Prevista WC-működtetőlap Visign for More 202 modell 8622.1, Prevista WC-működtetőlap Visign for More 204 modell 8624.1, Prevista WC-működtetőlap Visign for More 205 modell 8625.1, Prevista WC-működtetőlap Visign for Public 12 modell 8635.1, Prevista vízelde-működtetőlap Visign for Public 12 modell 8635.2, Prevista WC-távműködtető Visign for Style 23 modell 8640.1, Prevista WC-távműködtető Visign for More 200 modell 8641.1
- műanyag

műszaki adatok

hálózati feszültség 100–240 V AC / 50–60 Hz

modellszám 8580.32

kh	CSE	cikkszám	MU	HUF
1050	1	786 571	66	46.706

kh = kábelhossz

Programozókészlet

- a következőkhöz: a Viega Hygiene funkció öblítési beállításainak változtatása vagy aktiválása
- a következőkhöz használható alkatrész: átalakító készlet vízelédéhez modell 8121.020
- a következőkkel felszerelve: mágneses csap modell 8350.25
- az alábbiakhoz használható: WC-működtető modell 8350.31, 8350.32, 8350.34
- műanyag

Kialakítás/felszereltség

tartó

modellszám 8350.26

L	CSE	cikkszám	MU	HUF
500	1	664 053	65	27.918

Működtetőrúd-készlet

- a következőkhöz: 2 mennyiségű öblítéstechnika, működtetés előlről vagy felülről, 3H vakolat alatti öblítőtartály, 3L vakolat alatti öblítőtartály, Prevista WC-működtetőlapok
- műanyag

Kialakítás/felszereltség

működtetőrúd-készlet, rögzítőrúdkészlet

modellszám 8580.62

L	CSE	cikkszám	MU	HUF
110	1	792 565	66	2.612

WC-alapkeret

- az alábbiakhoz használható: Prevista WC-működtetőlap Visign for Style 20 modell 8610.1, Prevista WC-működtetőlap Visign for Style 21 modell 8611.1, Prevista WC-működtetőlap Visign for More 200 modell 8620.1, Prevista WC-működtetőlap Visign for More 201 modell 8621.1, Prevista WC-működtetőlap Visign for More 202 modell 8622.1, Prevista WC-működtetőlap Visign for More 204 modell 8624.1
- műanyag

Kialakítás/felszereltség

működtetőrúd-készlet, rögzítőrúd

modellszám 8580.22

CSE	cikkszám	MU	HUF
1	786 373*	66	12.402

* = Szállítás már csak a raktárkészletből

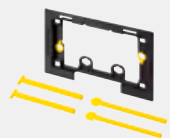
WC-alapkeret

- az alábbiakhoz használható: Prevista WC-működtetőlap Visign for Style 24 modell 8614.1
- műanyag

Kialakítás/felszereltség

rögzítőrúd, működtetőrúd-készlet

modellszám 8580.50

CSE	cikkszám	MU	HUF
1	789 251	66	12.402

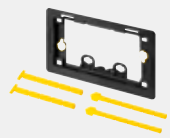
WC-alapkeret

- az alábbiakhoz használható: Prevista WC-működtetőlap Visign for Style 20 modell 8610.1, Prevista WC-működtetőlap Visign for Style 21 modell 8611.1, Prevista WC-működtetőlap Visign for Style 23 modell 8613.1, Prevista WC-működtetőlap Visign for Style 25 modell 8615.1, Prevista WC-működtetőlap Visign for More 200 modell 8620.1, Prevista WC-működtetőlap Visign for More 201 modell 8621.1, Prevista WC-működtetőlap Visign for More 202 modell 8622.1, Prevista WC-működtetőlap Visign for More 204 modell 8624.1, Prevista WC-működtetőlap Visign for More 205 modell 8625.1
- műanyag

Kialakítás/felszereltség

rögzítőrúd, működtetőrúd-készlet

modellszám 8580.51

CSE	cikkszám	MU	HUF
1	789 268	66	12.402



WC-alapkeret

- az alábbiakhoz használható: Prevista WC-működtetőlap Visign for Public 10 modell 8630.1, Prevista WC-működtetőlap Visign for Public 11 modell 8631.1, Prevista WC-működtetőlap Visign for Public 12 modell 8635.1
- műanyag

Kialakítás/felszereltség

rögítőrúd, működtetőrúd-készlet
modellszám 8580.52

	CSE	cikkszám	MU	HUF
	1	789 275	66	12.402

VIZELDE-MŰKÖDTETŐLAPOK



Vizelde-alapkeret

- az alábbiakhoz használható: Prevista vizelde-működtetőlap Visign for Style 20 modell 8610.2, Prevista vizelde-működtetőlap Visign for Style 21 modell 8611.2, Prevista vizelde-működtetőlap Visign for Style 23 modell 8613.2
- műanyag

Kialakítás/felszereltség

működtetőrúd-készlet, rögítőrúd
modellszám 8580.24

	CSE	cikkszám	MU	HUF
	1	786 397	66	26.354



Vizelde-alapkeret

- az alábbiakhoz használható: Prevista vizelde-működtetőlap Visign for More 200 modell 8620.2
- műanyag

Kialakítás/felszereltség

működtetőrúd-készlet, rögítőrúd
modellszám 8580.25

	CSE	cikkszám	MU	HUF
	1	786 403	66	26.354



Vizelde-alapkeret

- az alábbiakhoz használható: Prevista vizelde-működtetőlap Visign for Public 12 modell 8635.2
- műanyag

Kialakítás/felszereltség

működtetőrúd-készlet, rögítőrúd
modellszám 8580.26

	CSE	cikkszám	MU	HUF
	1	786 410	66	26.354



Működtetőrúd-készlet

- a következőkhöz: Prevista vizelde-működtetőlapok
- műanyag
- kézi működtetés előlről

Kialakítás/felszereltség

működtetőrúd, rögítőrúdkészlet
modellszám 8580.71

	CSE	cikkszám	MU	HUF
	1	806 149	66	9.574



Vizelde-öblítőegység infravörös működtetés

- az alábbiakhoz használható: Prevista vizelde-működtetőlap Visign for Public 12 modell 8635.2
- műanyag
- 2019-től gyártott sorozat

modellszám 8580.27

	CSE	cikkszám	MU	HUF
	1	786 427	66	187.365

**Vizelde-öblítőegység
infravörös működtetés**

- az alábbiakhoz használható:
Prevista vizelde-működtetőlap
Visign for More 200 modell 8620.2
- műanyag
- 2019-től gyártott sorozat

modellszám 8580.28

	CSE	cikkszám	MU	HUF
	1	786 434	66	187.365

Kartusszelep

- a következőkhöz használható alkatrész: Prevista vizelde-működtetőlap Visign for Style 20 modell 8610.2, Prevista vizelde-működtetőlap Visign for Style 21 modell 8611.2, Prevista vizelde-működtetőlap Visign for Style 23 modell 8613.2, Prevista vizelde-működtetőlap Visign for Public 11 modell 8631.2
- sárgaréz
- kézi működtetés előlről

modellszám 8580.30

	CSE	cikkszám	MU	HUF
	1	786 557	66	48.779

**Kartusszelep
elektronikus**

- műanyag
- működtetés előlről

modellszám 8580.31

	CSE	cikkszám	MU	HUF
	1	786 564	66	69.517

Vizeldevezérlés

- a következőkhöz: szifonszenzor-technika
- a következőkhöz használható alkatrész: átalakító készlet vizeldéhez modell 8121.020, működtetőegység modell 8560.33
- műanyag

modellszám 8121.21

	CSE	cikkszám	MU	HUF
	1	655 846	65	225.109

Vizeldeszifon

- a következőkhöz: vizeldekagyló, öblítési mennyiség 1–4 l, szifonszenzor-technika
- a következőkhöz használható alkatrész: átalakító készlet vizeldéhez modell 8121.020, működtetőegység modell 8560.33
- műanyag

Kialakítás/felszereltség

vízszintes lefolyó, szifon, profiltömítés, érzékelő

DIN 19541 minőségellenőrzött
modellszám 3233.4

DN	CSE	cikkszám	MU	HUF
50	1	654 269	10	84.824

Hálózati tápegység

- a következőkhöz használható alkatrész: Prevista WC-működtetőlap Visign for Style 25 modell 8615.1, Prevista vizelde-működtetőlap Visign for More 200 modell 8620.2, Prevista WC-működtetőlap Visign for More 201 modell 8621.1, Prevista WC-működtetőlap Visign for More 202 modell 8622.1, Prevista WC-működtetőlap Visign for More 204 modell 8624.1, Prevista WC-működtetőlap Visign for More 205 modell 8625.1, Prevista WC-működtetőlap Visign for Public 12 modell 8635.1, Prevista vizelde-működtetőlap Visign for Public 12 modell 8635.2, Prevista WC-távműködtető Visign for Style 23 modell 8640.1, Prevista WC-távműködtető Visign for More 200 modell 8641.1
- műanyag

műszaki adatok

hálózati feszültség 100–240 V AC / 50–60 Hz

modellszám 8580.32

kh	CSE	cikkszám	MU	HUF
1050	1	786 571	66	46.706

kh = kábelhossz



Elemtartó

- az alábbiakhoz használható: Prevista vízelde-működtetőlap Visign for More 200 modell 8620.2, Prevista vízelde-működtetőlap Visign for Public 12 modell 8635.2
- műanyag

Kialakítás/felszereltség

6 V-os elemblokk (elem típusa: CR-P2)

modellszám 8580.33

	CSE	cikkszám	MU	HUF
	1	786 588	66	41.848



Adapter

- a következőkhöz: redundáns feszültségellátás a hálózati üzemmód mellett
- az alábbiakhoz használható: Prevista WC-működtetőlap Visign for More 201 modell 8621.1, Prevista WC-működtetőlap Visign for More 204 modell 8624.1, Prevista WC-távműködtető Visign for Style 23 modell 8640.1, Prevista WC-távműködtető Visign for More 200 modell 8641.1

Kialakítás/felszereltség

adapterdugasz, elemtartó, 6 V-os elemblokk (elem típusa: CR-P2)

modellszám 8570.57

	CSE	cikkszám	MU	HUF
	1	786 021	66	53.940

BEFOLYÓTARTOZÉKOK WC-KHEZ



Öblítőcső

ventilátorcsatlakozóval

- a következőkhöz: 3H vakolat alatti öblítőtartály
- az alábbiakhoz használható: Prevista Dry Plus WC-modul modell 8515, Prevista Dry WC-elem modell 8521, 8522, 8522.33, 8524
- műanyag

modellszám 8580.19

	CSE	cikkszám	MU	HUF
	1	786 342	66	26.883



Öblítőcső

ventilátorcsatlakozóval

- a következőkhöz: 3H vakolat alatti öblítőtartály
- az alábbiakhoz használható: Prevista Pure WC-blokk modell 8517
- műanyag

modellszám 8580.58

	CSE	cikkszám	MU	HUF
	1	789 480	66	29.439

VIZELDEBEFOLYÓ-TARTOZÉK



Bedugóidom

- a következőkhöz: befolyóoldali vízeldecsatlakozó
- sárgaréz

modellszám 8019.21

L	R	CSE	cikkszám	MU	HUF
90	½	1	308 551	65	5.182



Tömítés

- a következőkhöz: befolyóoldali vízeldecsatlakozó
- gumi

modellszám 8019.22

	CSE	cikkszám	MU	HUF
	1	308 568	65	3.144

Vizeldecsatlakozó-készlet

- a következőkhöz: befolyóoldali vizeldecsatlakozó
- az alábbiakhoz használható:
Prevista Dry vizeldecem modell 8560
- műanyag

Kialakítás/felszereltség

bedugóidom, tömítés
modellszám 8580.65

L	CSE	cikkszám	MU	HUF
165	1	803 377	66	5.951

MOSDÓTARTOZÉKOK

DN40/50-es lefolyóív

- a következőkhöz: mosdóelemek, mosdómodulok
- az alábbiakhoz használható: Prevista Dry mosdóelem modell 8535, 8535.31, 8537, 8537.31, 8538, 8539, 8540, 8540.31, Prevista Dry Plus mosdómodul modell 8545, Prevista Pure mosdóblokk modell 8550, Prevista Dry bidéelem modell 8568, Prevista Pure bidéblokk modell 8569
- műanyag
- rövidíthető

Kialakítás/felszereltség

rövidíthető DN40/50-es lefolyóív DN50/30-as gumikarmantyúval
modellszám 8580.74

CSE	cikkszám	MU	HUF
1	814 113	66	11.034

DN50/30-as gumikarmantyú

- a következőkkel kapcsolatban: DN40/50-es lefolyóív modell 8580.74
- az alábbiakhoz használható: Prevista Dry mosdóelem modell 8535, 8535.31, 8537, 8537.31, 8538, 8539, 8540, 8540.31, Prevista Dry Plus mosdómodul modell 8545, Prevista Pure mosdóblokk modell 8550, Prevista Dry bidéelem modell 8568, Prevista Pure bidéblokk modell 8569
- gumi

modellszám 8580.75

CSE	cikkszám	MU	HUF
1	814 120	66	8.827



VÍZELVEZETÉS-TARTOZÉKOK WC-ALKATRÉSZEK



WC-csatlakozó box

- a következőkhöz: lefolyóív, öblítőcsőív
- az alábbiakhoz nem használható: Prevista Pure WC-blokk modell 8516, 8517, 8518, Prevista Dry WC-elem modell 8524

- műanyag
- 2 részes

műszaki adatok

védettségi fokozat IPX4

Figyelem

Hely a tápegység számára (8580.32 modell).

A szivárgó vizet a fal elé kell kivezetni.

modellszám 8580.15

	ÉM	CSE	cikkszám	MU	HUF
	820	1	827 168	66	9.097
	980-1120	1	827 151	66	9.097



Kábelátvezető

- műanyag
- WC csatlakozódobozhoz alkalmas

modellszám 8580.67

	CSE	cikkszám	MU	HUF
	10	828 462	66	17.437



Építési védelem

2 részes

- a következőkhöz: öblítőcsőív, DN90-es lefolyóív
- műanyag

modellszám 8580.38

DK	CSE	cikkszám	MU	HUF
2	1	786 632	66	5.407

DK = darabszám a készletben



Tartókonzol készlet

- a következőkhöz: Prevista Dry WC-elem
- műanyag

Kialakítás/felszereltség

kengyel, 17/5000tartószerkezet

modellszám 8580.11

	CSE	cikkszám	MU	HUF
	1	786 250	66	6.726



Prevista Dry támasztólábkészlet

- a következőkhöz: Prevista Dry elem padlóra szerelése
- az alábbiakhoz használható: Prevista Dry WC-elem modell 8521, 8521.32, 8522, 8522.31, 8522.33, Prevista Dry mosdóelem modell 8535, 8535.32, 8535.33, 8536, 8537, 8537.31, 8538, Prevista Dry bidéelem modell 8568, Prevista Dry rögzítőelem modell 8570.31, 8570.32, Prevista Dry WC-elem modell 8874.9

- horganyzott acél
- beállítási tartomány 0-200 mm

Kialakítás/felszereltség

támasztólábkészlet

modellszám 8580.42

L	CSE	cikkszám	MU	HUF
463	1	786 687	66	17.825

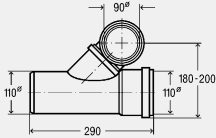
**VÍZELVEZETÉS-TARTOZÉKOK
ELÁGAZÁSOK, CSATLAKOZÓÍVEK**

Elágazás

- a következőkhöz: soros WC-szerelés
- az alábbiakhoz használható: Prevista Dry WC-elem modell 8524
- az alábbiakhoz nem használható: Viega Eco WC-elem modell 8180.26
- műanyag
- csökkentett magasságú

Kialakítás/felszereltség

WC-csatlakozó könyök (forgatható) horonnyal a WC előfal rögzítőjének rögzítéséhez, tömítések
modellszám 8092

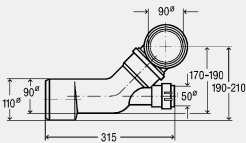
DN1	DN2	DN3	CSE	cikkszám	MU	HUF
100	90	100	1	284 497	75	32.234

Elágazás

- a következőkhöz: soros WC-szerelés, soros mosdószerelés
- az alábbiakhoz nem használható: Viega Eco WC-elem modell 8180.26
- műanyag
- csökkentett magasságú

Kialakítás/felszereltség

WC-csatlakozóív horonnyal WC-hez tartozó előfalbilincsbe történő rögzítéshez, tömítések

Figyelem

A leágazásban lévő lefolyó ív 180°-kal elforgatható.

modellszám 8093

DN1	DN2	DN3	CSE	cikkszám	MU	HUF
100	90	50	1	284 503	75	28.120

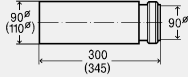
Csatlakozóídom

- a következőkhöz: WC-elem vízszintes csatlakoztatása, összehegesztés PE csővel, szennyvízvezetékekhez történő csatlakozás
- műanyag

Kialakítás/felszereltség

WC-csatlakozócső horonnyal WC-hez tartozó előfalbilincsbe történő rögzítéshez, tömítés

modellszám 8091

DN1	DN2	L	CSE	cikkszám	MU	HUF
90	90	300	1	684 150	75	16.749
90	100	345	1	293 987	75	13.654

90°-os lefolyóív

- PE
- rugalmas, DN90, mélységben állítható

Kialakítás/felszereltség

PE excentrikus átmenet DN90/100, horony WC-előfalbilincsbe való rögzítéshez, tömítés

modellszám 8095

L	CSE	cikkszám	MU	HUF
380-460	1	713 744	65	75.819
460-630	1	713 737	65	77.953

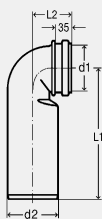

90°-os lefolyóív

- a következőkhöz: WC, összehegesztés PE csővel, szennyvízvezetékhez történő csatlakozás
- PE

Kialakítás/felszereltség

horony WC-előfalbilincsbe való rögzítéshez, tömítés

modellszám 3816

d1	d2	L1	L2	DN	CSE	cikkszám	MU	HUF
90	90	235	75	90	1	326 609	71	10.103
90	110	210	85	90	1	296 032	71	10.103
110	110	300	85	100	10	107 048	71	10.103

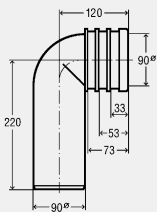

90°-os lefolyóív

- PP

- mélységben állítható

Kialakítás/felszereltség

horony WC-előfalbilincsbe való rögzítéshez, tömítés

modellszám 3816.1

DN	CSE	cikkszám	MU	HUF
90	1	440 244	71	18.573

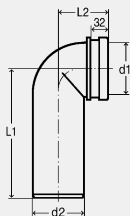

90°-os lefolyóív

- PP

Kialakítás/felszereltség

horony WC-előfalbilincsbe való rögzítéshez, tömítés

modellszám 3816.3

d1	d2	L1	L2	CSE	cikkszám	MU	HUF
90	90	210	85	1	683 726*	71	11.510

* = Szállítás már csak a raktárkészletből



90°-os csatlakozóív

- a következőkhöz: összehegesztés PE csővel, szennyvízvezetékhez történő csatlakozás
- PE

Kialakítás/felszereltség

horony WC-előfalbilincsbe való rögzítéshez, tömítés

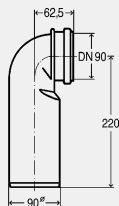
modellszám 3816.8



DN	CSE	cikkszám	MU	HUF
90	1	662 738	65	12.662

Szűkítőidom

- a következőkhöz: DN90-es lefolyóív

- PP

Kialakítás/felszereltség

tömítés

modellszám 3816.2

DN1	DN2	CSE	cikkszám	MU	HUF
90	100	1	440 459	71	9.236

**VÍZELVEZETÉS-TARTOZÉKOK
CSATLAKOZÓKÉSZLETEK**

Csatlakozókészlet

- műanyag

Kialakítás/felszereltség

öblítőcső 45x230 mm-es öblítőcső-csatlakozóval, WC-csatlakozócsonk profiltömítéssel, szerelőkészlet (fehér takaró tartozék)

modellszám 8010.27

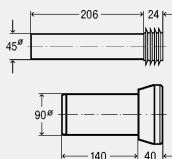

DN	CSE	cikkszám	MU	HUF
90	1	308 414	75	7.516

Csatlakozókészlet

- műanyag

Kialakítás/felszereltség

öblítőcső 45x400 mm-es öblítőcső-csatlakozóval, WC-csatlakozócső profiltömítéssel, szerelőkészlet (fehér takaró tartozék)

Figyelem

Öblítőcső-csatlakozó nélküli öblítőcső: Alkatrészek / vízvezetési tartozékok termékcsoport (modellszám: 3817.5).

modellszám 3817.819

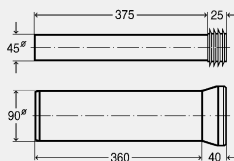

DN	L	CSE	cikkszám	MU	HUF
90	400	1	654 474	71	24.835



Csatlakozókészlet

- a következőkhöz: max. 25 mm-es magasságkiegyenlítés
- műanyag

Kialakítás/felszereltség

öblítőcső öblítőcső-csatlakozóval, WC-csatlakozócsonk profiltömítéssel, menetes szárak

Figyelem

Szavatosság nélkül; lecsökkent, nem szabványyszerű öblítési és lefolyási teljesítményhez vezethet!

modellszám 8094

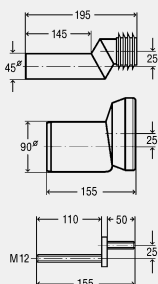

DN	CSE	cikkszám	MU	HUF
90	1	344 382	75	85.613

VÍZELVEZETÉS-TARTOZÉKOK ELHÚZÓVEK



90°-os elhúzó

- a következőkhöz: csőfektetés a padlószerkezeten belül, minden szennyvízcső-anyag
- az alábbiakhoz nem használható: 4,5 l-es WC-kerámia
- PP

Kialakítás/felszereltség

profiltömítés, profiltömítés

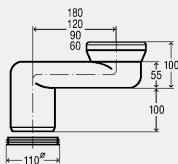

modellszám	DN	elhúzás	CSE	cikkszám	MU	HUF
8090	100	180	1	294 885	75	21.636
8090.1	100	120	1	340 780	75	21.636
8090.2	100	90	1	484 354	75	21.636
8090.3	100	60	1	484 361	75	21.636

EGYEDILEG ÁLLÍTHATÓ MAGASSÁGÚ WC-ELEMEK



Gázrugó ≤ 28 kg

- az alábbiakhoz használható:
Prevista Dry WC-elem modell
8521.32

- acél
- hidraulikus működés

modellszám 8570.51

CSE	cikkszám	MU	HUF
1	785 949	66	174.492



Gázrugó > 28 kg

- a következőkhöz: 28 kg-nál nehezebb kerámia, max 34 kg
- az alábbiakhoz használható:
Prevista Dry WC-elem modell
8521.32

- acél
- hidraulikus működés

modellszám 8580.6

CSE	cikkszám	MU	HUF
1	785 895	66	171.711

Nyomógomb

- krómozott sárgaréz
- hidraulikus működés

Kialakítás/felszereltség

rozetta

modellszám 8064.10

	CSE	cikkszám	MU	HUF
	1	736 941	65	110.924

Gázrugó

- a következőkhöz: egyénileg állítható magasságú mosdóelem
- acél
- hidraulikus működés

modellszám 8172.1

	CSE	cikkszám	MU	HUF
	1	736 927	65	98.614

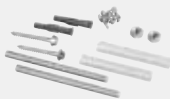
TARTOZÉKOK

Rögzítőkészlet

- a következőkhöz: WC
- acél

Kialakítás/felszereltség

2 M12x160-as menetes szár, 2 M12-es menetes anya, 2 peremes csavar és dübel, önmetsző csavarok

modellszám 8310.66

	CSE	cikkszám	MU	HUF
	1	633 264	65	7.793

Rögzítőkészlet

- a következőkhöz: mosdókerámia
- az alábbiakhoz használható: Prevista Dry Plus rögzítősín modell 8570.35
- acél

Kialakítás/felszereltség

2 M10x120-as menetes szár, M10-es menetes anya

modellszám 8580.53

	CSE	cikkszám	MU	HUF
	1	789 282	66	9.073

Rögzítőkészlet

- a következőkhöz: vizeledekagyló
- az alábbiakhoz használható: Prevista Dry Plus rögzítősín modell 8570.35
- acél

Kialakítás/felszereltség

M8x120 mm menetes szár

modellszám 8580.54

	CSE	cikkszám	MU	HUF
	1	789 299	66	9.195

Prevista Pure tartó

- az alábbiakhoz használható: Prevista Pure WC-blokk modell 8518
- acél

modellszám 8580.39

	CSE	cikkszám	MU	HUF
	1	786 649	66	7.688

Szervizkészlet

- a következőkhöz: 3H vakolat alatti öblítőtartály, 3L vakolat alatti öblítőtartály
- műanyag

modellszám 8580.47

	CSE	cikkszám	MU	HUF
	1	786 731	66	286.941



Zajszigetelő lemez WC-hez

- a következőkhöz: a szomszédos falra történő zajátvitel csökkentése
- műanyag

modellszám 8310.51

Kivitel	CSE	cikkszám	MU	HUF
alpesi fehér	1	575 168	65	2.820